

Dygnet runt-service på vår webb

Hämta manualer och högupplösta bilder
Kontaktuppgifter • Hitta återförsäljare

- Alltid tillgängligt



Som inloggad kund kan du även:

Se dina priser • Exakta lagersaldon • Lägga beställningar
Se tidigare beställningar

ISO-certifiering

Vi är ISO-certifierade enligt ISO 9001 samt ISO 14001



Projekthantering

Kompleta lösningar från ritning till driftsättning



Serviceavtal

Kalibrering & kontinuerlig service av anläggning



MOVING AND MEASURING FLUIDS

SINCE 1898

Vi erbjuder produkter och tjänster inom:

- Vätskehantering
- Avgas- och rökutsug
- Högvakuum

Vårt mål är att öka och förbättra Er:

- Lönsamhet
- Effektivitet
- Miljö
- Ergonomi

En komplett partner för projektering och totallösningar, vi erbjuder:

- Konsultation
- Installation
- Service

Orion är en del av Alentec & Orion AB som utvecklar, tillverkar och marknadsför utrustningar och tjänster inom pumpning, mätning och dosering för fordonsverkstäder och industri. Huvudkontor och lager finns i Älta, Stockholm.

Orions produkter säljs över hela världen. Vi har återförsäljare i över 70 länder och försäljningskontor i England, Belgien och Frankrike.

Miljöaspekten är alltid en viktig del i både projektering, installations- och serviceprocessen. För oss är det en självklarhet att försöka minska vår och våra kunders miljöpåverkan. Vi har för vår verksamhet upprättat ett processbaserat kvalitets- och miljöledningssystem, enligt kraven i ISO 9001 för kvalitetsledningssystem och ISO 14001 för miljöledningssystemet.





Huvudkontor och lager

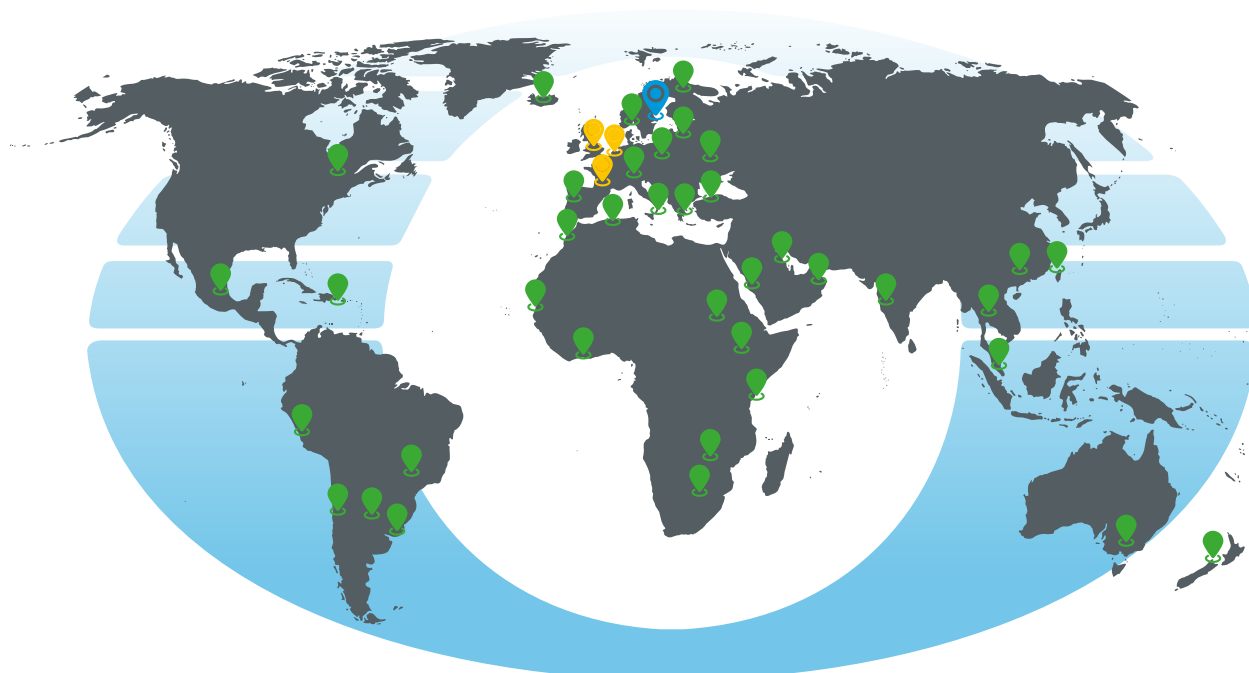

Tillverkning och utveckling



 Huvudkontor

 Säljbolag

 Återförsäljare (för mer info, se www.alentec.com)

1	Fettutrustning	9	7	AdBlue	105
	Tryckluftsdrivna fettpumpar och tillbehör	10		Elektriska pumpar för AdBlue®	106
	Pumplyftar	12		Tryckluftsdrivna pumpar för AdBlue®	107
	Slangupprullare	13		Slangupprullare	109
	Fettventiler och tillbehör	15		AdBlue® Ventiler & Mätverk	110
	Mobila fettutrustningar	16		Handdrivna pumpar	111
	Handdrivna fettpumpar	19		Tillbehör för AdBlue®	112
	Batteridrivna fettpumpar	22	8	Slangupprullare	113
	Fettmunstycken	23		Slangupprullare, öppna	114
	Specialprodukter	24		Slangupprullare, kapslade	119
	Hydrauliska smörjnipplar	25		Elkabelupprullare	121
	Tillbehör tryckluftsdrivna pumpar	28		Tillbehör	122
	Tillbehör	29	9	Mätverk & Ventiler	127
2	Oljeutrustning	31		Fettventiler	128
	Tryckluftsdrivna pumpar	32		Vatten, kylarvätska & spolärsätska	129
	Installationssatser för 227 & 228-serien pumpar	33		Avfettning	131
	Elektriska oljepumpar	35		Blåspistoler & däckpåfyllare	131
	Tryckluftsdrivna membranpumpar	35		Dieselventiler	132
	Slangupprullare	36		AdBlue®-ventiler	132
	Mätverk och ventiler	38		Olja & glykolventiler	133
	Kompletta distributionssatser	39		Mätare och oljeventil för stora volymer	134
	Distributionssatser för 1.000L container	40		Mekaniska handmätare	135
	Färskoljetankar	41		Digitala handmätare	136
	Mobila utrustningar	42		Tillbehör för ventiler och mätverk	137
	Mobila oljedistributörer	43		Inbyggnadsmätare	138
	Bärbara oljedistributörer	45	10	Övervakningssystem	141
	Handpumpar	46		NEX-U®	144
	Fatkran, smörjkannor, mått etc.	50		Doseringsutrustning	154
	Installationstillbehör	52		OriLink®	154
				Mätenheter	158
3	Spillolja	57		Övervakningsutrustning	159
	Sug & spilloljepumpar	58		Skyddsutrustning	160
	Tillbehör till sugpumpar	60	11	Fathantering	165
	Eldrivna vakuumsystem	61		Fatvagnar	166
	Slangupprullare för spilloljesug	62		Miljövagnar	167
	Automatisk spilloljeutrustning	63	12	Avgasutsug	169
	Utrustning för gropar	64		Avgasslangupprullare, fjäderdrivna	170
	Spilloljebehållare med skål	64		Avgasslangupprullare, eldrivna	171
	Spilloljevagnar	66		Avgasslangar	172
	Handpumpar & spilloljebaljor	68		Avgasutsug	174
	Vakuumpump	70		Avgasskenor	176
				Avgasmunstycken	176
4	Tryckluft	73		Styrustrustning	179
	Slangupprullare	74		Punktutsug	180
	Tryckluftsberedare (FRL)	76		Fläktar	182
	Tillbehör för tryckluft	77	13	Högvakuum	185
	Snabbkopplingar	79		Sugaggregat	186
				Sliparm	187
				Dammsugarslangupprullare	188
5	Övriga vätskor	83		Rörsatser	189
	Tryckluftsdrivna vätskepumpar	84		Rördelar och tillbehör	190
	Blandningsenheter	86			
	Slangupprullare	87			
	Ventiler och spolhandtag	89			
	Sprayutrustning	90			
	Handpumpar	92			
	Fatkranar, kannor, mått etc.	93			
	Installationstillbehör	95			
6	Diesel	99			
	Elektriska pumpar för diesel	100			
	Tryckluftsdrivna pumpar för diesel	101			
	Slangupprullare	102			
	Trattar och bränsledunkar	103			

14 Installationskomponenter **193**

Installationskomponenter för olja.....	194
Installationskomponenter för fett.....	195
Installationskomponenter för övriga vätskor.....	196
Installationskomponenter.....	198
Tankar och tillbehör.....	203

15 Absorbenter **209**

Absorbenter för olja.....	210
Absorbenter för övriga vätskor.....	211
Spillmattor.....	212



Table with 10 columns of product codes and numbers. Includes entries like 101 27 11239 19, 208ROSTFRI 27 12134 17, 3132BC 92 13532 22, 3270PE 91 14016 23, 11001 19 14047 21, etc.

1 Fettutrustning

Tryckluftsdrivna fettpumpar och tillbehör	10
Pumplyftar	12
Slangupprullare	13
Fettventiler och tillbehör	15
Mobila fettutrustningar	16
Handdrivna fettpumpar	19
Batteridrivna fettpumpar	22
Fettmunstycken	23
Specialprodukter	24
Hydrauliska smörjnipllar	25
Tillbehör tryckluftsdrivna pumpar	28
Tillbehör	29

Fettpump, tryckförhållande 55:1

Lämplig för mobila utrustningar. Fatförskruvning med G2" utv. gänga ingår.

Tekniska data

Tryckförstärkning	55:1
Kapacitet	600 gr/min fritt flöde
Luftanslutning	1/4" Inv (G)
Max luftryck	1 (10) MPa (bar)
Rekommenderat luftryck	0,4 (4) - 0,7 (7) MPa (bar)
Utlopp	1/4" Inv (G)

Art. Nr	För förpackning	Längd
12540	12-20 kg	710 mm
12541	50 kg	925 mm
12542	180 kg	1120 mm



Fettpump, tryckförhållande 60:1

Lämplig för de flesta ändamål, både till mobila och stationära installationer. Fatförskruvning G2".

Tekniska data

Tryckförstärkning	60:1
Kapacitet	1000 gr/min fritt flöde
Luftanslutning	1/4" Inv (G)
Max luftryck	1,0 (10) MPa (bar)
Rekommenderat luftryck	0,4 (4) - 0,7 (7) MPa (bar)
Utlopp	3/8" Inv (G)

Art. Nr	För förpackning	Längd
12750	12-20 kg	700 mm
12751	50 kg	1000 mm
12752	180 kg	1180 mm



Fettpump med separerad luftmotor, tryckförhållande 60:1

Med den separerade luftmotorn så kommer ej fett att tränga upp i luftmotorn vid pumpning av klibbiga fett. Lämplig till både mobila och stationära installationer. Fatförskruvning G 2" ingår.

Tekniska data

Tryckförstärkning	60:1
Kapacitet	1000 gr/min fritt flöde
Luftanslutning	1/4" Inv (G)
Max luftryck	1 (10) MPa (bar)
Rekommenderat luftryck	0,4 (4) - 0,7 (7) MPa (bar)
Utlopp	3/8" Inv (G)

Art. Nr	För förpackning	Längd
12650	12- 20 kg	890 mm
12651	50 kg	1190 mm
12652	180 kg	1370 mm



Fettpump, tryckförhållande 80:1

Lämplig för de flesta ändamål, både till mobila och stationära installationer.
 Fatförskruvning G2".

Tekniska data

Tryckförstärkning	80:1
Kapacitet	730 gr/min fritt flöde
Luftanslutning	1/4" Inv (G)
Max luftryck	1,0 (10) MPa (bar)
Rekommenderat luftryck	0,4 (4) - 0,7 (7) MPa (bar)
Utlopp	3/8" Inv (G)

Art. Nr	För förpackning	Längd
12755	12-20 kg	700 mm
12756	50 kg	1000 mm
12757	180 kg	1180 mm



Fettpump, Industri (4 1/2" luftmotor)

Fettpump med hög kapacitet för samtidig tappning på flera smörjpunkter, eller för att pumpa genom långa rörsystem (upp till 100 m). Dessa pumpar bör användas med pumplyft.

Tekniska data

Luftanslutning	1/2" Inv (G)
Utlopp	1/2" Inv (G)

Art. Nr	Tryckförstärkning	Kapacitet	För förpackning	Max luftryck
12825	25:1	16000 gr/min fritt flöde	180 kg	1,4 (14) MPa (bar)
12820	40:1	11000 gr/min fritt flöde	Bulk	1,4 (14) MPa (bar)
12822	40:1	11000 gr/min fritt flöde	180 kg	1,4 (14) MPa (bar)
12821	40:1	11000 gr/min fritt flöde	50 kg	1,4 (14) MPa (bar)
12832	70:1	7500 gr/min fritt flöde	180 kg	0,7 (7) MPa (bar)
12831	70:1	7500 gr/min fritt flöde	50 kg	0,7 (7) MPa (bar)
12830	70:1	7500 gr/min fritt flöde	Bulk	0,7 (7) MPa (bar)



Fettpump, Industri (6" luftmotor)

Fettpump med hög kapacitet för samtidig tappning på flera smörjpunkter, eller för att pumpa genom långa rörsystem (upp till 100 m).

Tekniska data

Luftanslutning	1/2" Inv (G)
Utlopp	1/2" Inv (G)

Art. Nr	Tryckförstärkning	Kapacitet	För förpackning	Max luftryck
12842	80:1	8000 gr/min fritt flöde	180 kg	0,7 (7) MPa (bar)
12840	12:1	40000 gr/min fritt flöde	Bulk	0,7 (7) MPa (bar)
12841	80:1	8000 gr/min fritt flöde	50 kg	0,7 (7) MPa (bar)



Installationsats för fettpump i fat/burk

Innehåller alla nödvändiga komponenter för att installera en fettpump i ett fat och att ansluta till luft- och fettledning. Pump och följelock beställs separat.

Art. Nr	Benämning
99601	Installationssats fett för 180 kg fat för 127 Seriens pumpar (pump ingår inte)
99602	Installationssats fett för 50 kg fat för 127 Seriens pumpar (pump ingår inte)
99604	Installationssats för fett 20 kg fat för 127 Seriens pumpar (pump ingår inte)
99611	Installationssats fett för 180 kg fat för 128 Seriens pumpar (pump ingår inte)
99612	Installationssats fett för 50-60 kg fat för 128 Seriens pumpar (pump ingår inte)

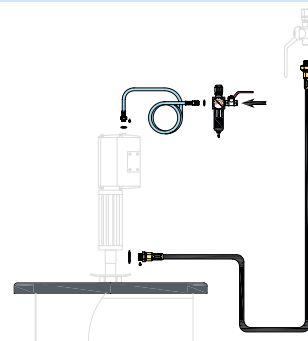

Följelock

Förhindrar gropbildning och underlättar fetthinmatning. Yttre gummitläns tätar och skrapar fettet från fatväggen. För pumprördiametrar Ø 26-42 mm.

Art. Nr	För förpackning	Dimension	Pump
18569	12,5 kg	230-260 mm	127-ser
18570	18-20 kg	265-290 mm	127-ser
18575	25 kg	300-330 mm	127-ser
18571	50 kg	340-360 mm	127-ser
18572	50 kg	365-395 mm	127-ser
18573	180 kg	560-590 mm	127-ser
18576	50 kg	330-370 mm	128-ser
18577	50 kg	360-405 mm	128-ser
18578	180 kg	550-590 mm	128-ser



Tvåpelaryft

Lyfter pumpen men trycker också ned den i fett. Lyftens luftcylindrar trycker ned pumpen samt följelocket i fett vilket förbättrar pumpens sugförmåga. Hjälper till vid byte av fat genom att lyfta upp pumpen ur fatet. Komplet lyft innehåller pump, följelock och pumplyft.

Tekniska data

Längd	610 mm
Bredd	991 mm
Höjd	1320 - 2250 mm

Art. Nr	Benämning	För förpackning
18300	Pumplyft (tvåpelare) utan pump	185 kg
18340	Pumplyft (tvåpelare) med fettpump 40:1	185 kg
18370	Pumplyft (tvåpelare) med fettpump 70:1	185 kg



Enpelarlyft

Pumplyft som genom pumpens vikt med tillbehör skapar ett tryck på fettets vilket minskar risken för fettfickor runt pumpröret och förenklar avluftning. Hjälper till vid byte av fat genom att lyfta upp pumpen ur fatet. Komplettt lyft innehåller pump, följelock och pumplyft.

Tekniska data

Höjd 1630 - 2630 mm

Art. Nr	Benämning	För förpackning
18400	Enpelarlyft (utan pump)	-
18440	Enpelarlyft med fettpump 12822 40:1. max 11 kg/min	50 kg
18470	Enpelarlyft med fettpump 12832 70:1. max 7,5 kg/min	185 kg



Enpelarlyft Industri

Pumplyft för Fettpump Industri. Gör byte av fat snabbare, enklare och säkrare. Risken att smutspartiklar följer med in i fettledning på grund av att man har placerat pumpen på golvet medans man byter fat är eliminerad. Lyftarmen kan rotera fritt runt sin egen axel, upp till tre fat kan placeras. Enbart för fettpumpar med lyftögla.

Tekniska data

Höjd 1630 - 2630 mm

Art. Nr	Benämning
18305	Enpelarlyft utan fettpump.



Pumplyft för klubbiga fett 12-20 kg

Mobil enhet för pumpning av fett som är svårt att pumpa, klubbigt eller har hög viskositet, t.ex NLGI 3. En tryckluftskolv lyfter upp pumpen vid byte av hink. Kolven trycker även ner pumpen under drift.

Art. Nr	Benämning
18200	Mobil pumplyft 12-20 kg med pump
18205	Mobil pumplyft 12-20 kg utan pump



Serie ORM

Robust öppen slangupprullare tillverkad av lackerad stålplåt med oljebeständig armerad slang. Kan utrustas med svängbart fäste, artikelnr 28913. För montering i valfritt läge på vägg eller i tak. Rekommenderad monteringshöjd, minst 2,5m över golv. För mer information, se kapitel 8 Slangupprullare.

Art. Nr	Media	Dimension	Max arb.tryck	Slanglängd
15125	Fett	10 (3/8") mm (tum)	35 (350) MPa (bar)	15 m



Serie ORS

Öppen slangupprullare med låg vikt tillverkad av aluminium med oljebeständig armerad slang. Kan utrustas med svängbart fäste, artikelnr 28913. För montering i valfritt läge på vägg eller i tak. Rekommenderad monteringshöjd, minst 2,5m över golv. För mer information, se kapitel 8 Slangupprullare.

Art. Nr	Media	Dimension	Max arb.tryck	Slanglängd
15212	Fett	6,35 (1/4") mm (tum)	35 (350) MPa (bar)	10 m
15225	Fett	10 (3/8") mm (tum)	35 (350) MPa (bar)	15 m



Serie OR

Öppen slangupprullare tillverkad av lackerad stålplåt med oljebeständig armerad slang. Kan utrustas med svängbart fäste, artikelnr 28902. För montering i valfritt läge på vägg eller i tak. Rekommenderad monteringshöjd, minst 2,5m över golv. För mer information, se kapitel 8 Slangupprullare.

Art. Nr	Media	Dimension	Max arb.tryck	Slanglängd
15325	Fett	10 (3/8") mm (tum)	40 (400) MPa (bar)	15 m



Serie LOR

Öppen slangupprullare tillverkad av lackerad stålplåt med oljebeständig armerad slang. Kan utrustas med svängbart fäste, artikelnr 28904. För montering i valfritt läge på vägg eller i tak. Rekommenderad monteringshöjd minst 2,5m över golv. För mer information, se kapitel 8 Slangupprullare.

Art. Nr	Media	Dimension	Max arb.tryck	Slanglängd
15527	Fett	10 (3/8") mm (tum)	40 (400) MPa (bar)	25 m



Serie ORL

Robust öppen slangupprullare tillverkad av lackerad stålplåt med oljebeständig armerad slang. Kan utrustas med svängbart fäste, artikelnr 28913. För montering i valfritt läge på vägg eller i tak. Rekommenderad monteringshöjd, minst 2,5m över golv. För mer information, se kapitel 8 Slangupprullare.

Art. Nr	Media	Dimension	Max arb.tryck	Slanglängd
15436	Fett	12,5 (1/2") mm (tum)	27,5 (275) MPa (bar)	20 m



Serie CRO

Kapslad slangupprullare tillverkad i aluminium med oljebeständig armerad slang. Kan utrustas med svängbart fäste, artikelnr 28913. För montering i valfritt läge på vägg eller i tak. Rekommenderad monteringshöjd minst 2,5m över golv. För mer information, se kapitel 8 Slangupprullare.

Art. Nr	Media	Dimension	Max arb.tryck	Slanglängd
16212	Fett	6,35 (1/4") mm (tum)	35 (350) MPa (bar)	10 m
16225	Fett	10 (3/8") mm (tum)	35 (350) MPa (bar)	15 m



Serie CRK

Kapslad slangupprullare tillverkad av lackerad stålplåt med oljebeständig armerad slang. Kan utrustas med svängbart fäste, artikelnr 28913. För montering i valfritt läge på vägg eller i tak. Rekommenderad monteringshöjd minst 2,5m över golv. För mer information, se kapitel 8 Slangupprullare.

Art. Nr	Media	Dimension	Max arb.tryck	Slanglängd
16412	Fett	6,35 (1/4") mm (tum)	35 (350) MPa (bar)	10 m
16425	Fett	10 (3/8") mm (tum)	35 (350) MPa (bar)	15 m



Fettventil

Inkl. utloppsrör alternativt slang och hydraulisk koppling 14512.

Art. Nr	Max arb.tryck	Anslutning
14612	50 (500) MPa (bar)	1/4" Inv (G)
14615	50 (500) MPa (bar)	1/4" Inv (G)
99600	50 (500) MPa (bar)	1/4" Inv (G)

14612



14615



99600



Fettmätare

Nollställbar trippmätare, totalräkneverk som inte är nollställbart. Drivs av 2st 1,5 V AAA batterier. Noggrannhet +/- 3 %.

Art. Nr	Kapacitet	Max arb.tryck	Anslutning
14720	1000 gr/min fritt flöde	50 (500) MPa (bar)	1/4" Inv (G)
14740	2500 gr/min fritt flöde	70 (700) MPa (bar)	1/8" Inv (G)

14720



14740



Svivar för fett

Möjliggör smidig hantering av fettslangar även vid högt tryck. För bästa resultat skall en rak svivel monteras mellan pump och utloppsslang samt en z-svivel mellan utloppsslang och fettpistol.

Art. Nr	Gänga	Max arb.tryck
18070	1/4" Inv-Utv (G)	50 (500) MPa (bar)
18071	1/4" Inv-Utv (G)	50 (500) MPa (bar)
18072	1/4" - 1/2"-27 Utv NPT	50 (500) MPa (bar)
18073	1/4" - 1/8" Inv-Utv (G)	50 (500) MPa (bar)

18070



18072



18071/18073



Mobil fettutrustning för 12-180kg behållare med 60/80:1 pump

Består av fettpump (60:1 alternativt 80:1), 1/4" snabbkoppling, fatlock, fettslang, z-svivel och fettpistol. Obs! Följelock beställs separat.

Med 60:1 fettpump kapacitet ca. 1.000 g/min.

Med 80:1 fettpump kapacitet ca. 730 g/min.

Art. Nr	Tryckförstärkning	För förpackning	Slanglängd	Kärra
12200	60:1	12-20 kg	2 m	-
12201	60:1	12-20 kg	2 m	28528
12205	60:1	50 kg	3 m	28528
12305	60:1	50 kg	3 m	28526
12210	60:1	180 kg	3 m	28667
12213	60:1	180 kg	3 m	28645
12214	60:1	180 kg	10m slangupprullare	28645
12220	80:1	12-20 kg	2 m	-
12221	80:1	12-20 kg	2 m	28528
12225	80:1	50 kg	3 m	28528
12325	80:1	50 kg	3 m	28526
12230	80:1	185 kg	3 m	28667
12233	80:1	185 kg	3 m	28645

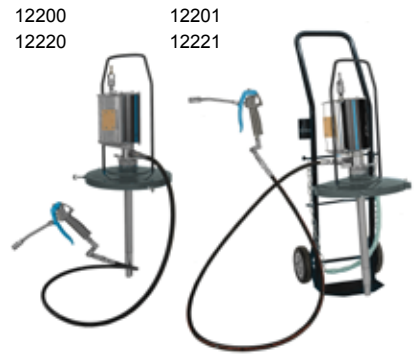

12214
12210
12230

Mobil utrustning för påfyllning av smörjfett i fordon

Komplett utrustning för 185 kg fat. Består av pump 22762 (15:1), 1/2"- slang (4 m) med snabbkoppling för överföring av fett till fordonets chassismörjbehållare. Levereras med fatkärre, fatlock samt följelock.

Art. Nr

22057



Mobil fettutrustning för 12-50 kg förpackning

Består av fettpump (55:1) kapacitet ca. 600 g/minut, 1/4" snabbkoppling, fatlock, fettslang, z-svivel och fettventil.

Art. Nr	Tryckförstärkning	För förpackning	Slanglängd	Kärra
12130	55:1	12-20 kg	2 m	-
12121	55:1	12-20 kg	2 m	28528
12131	55:1	50 kg	3 m	28528
12134	55:1	12-20 kg	2 m	25510
12135	55:1	50 kg	3 m	26511

12130



12121



12134



12135



Mobil fettutrustning för smutsiga miljöer 12-50 kg

Består av fettpump (60:1) med 1/4" snabbkoppling, monterad i locket av en skyddsbehållare som skyddar fettfatet, inklusive fettslang med z-svivel och fettventil. Behållarvagnen är försedd med två massiva gummihjul och två länkrullar.

Art. Nr	Tryckförstärkning	För förpackning	Slanglängd	Kärra
12234	60:1	12-20 kg	2 m	25510
12235	60:1	50 kg	3 m	25611

12235



12234



Tomma förpackningar

Art. Nr	Benämning
1825106	Hink för Deluxe 12134 samt 12234 Ø295 x 375 mm 20 l
2345386	Tomt 60L fat. Ø365mm x 680mm för Deluxe 12135 samt 12235

Påfyllingssats för skruvpatron och hävstångsfettpumpar

Adaptersats för att använda en tryckluftsdreven fettpump för normal smörjning med utlopps slang och fettventil, såväl som påfyllning av skruvpatroner och hävstångsfettpumpar via påfyllningsventiler. Trevägsventil för fett, adapter mot pump, adapter för skruvpatroner, dammskydd och påfyllningsventiler ingår. Tomma skruvpatroner beställs separat.

SPEC1201

1315630



Art. Nr	Benämning
SPEC1201	Påfyllningskit för skruvpatron och hävstångsfettpumpar
1315630	Tom skruvpatron
1315656	Dammskydd för 14713



Bärbar fettpump

Bärbar fettpump med bärhandtag, högtryckslang och hydrauliskt munstycke.

Art. Nr	Kapacitet	Dimension	Max tryck	Volym
11027	7,5 gr/slag	490x240x630 mm	35 (350) MPa (bar)	16 kg
11028	10-20 gr/slag	380x170x620 mm	35 (350) MPa (bar)	16 kg
11639	30 gr/slag	490x240x639 mm	15 (150) MPa (bar)	16 kg



Högtrycksfettpump

I stål som monteras direkt på fettburk. Pumpen är utrustad med bärhandtag, fatlock med pumpfäste, följelock, 1,5 m högtrycksslang och utloppsrör med hydrauliskt munstycke.

Art. Nr	Kapacitet	Dimension	Max tryck
11116	2 gr/slag	Ø 265-310 mm	35 (350) MPa (bar)
11118	2 gr/slag	Ø 285-330 mm	35 (350) MPa (bar)



Pedaldriven fettpump

Fotmanövrerad kraftig fettpump. Fettslang, 2 m, hydrauliskt munstycke ingår.

Art. Nr	Kapacitet	Max tryck	Volym
11310	2 gr/slag	50 (500) MPa (bar)	5 kg



Påfyllningspump för chassismörjsystem

Pump med 1,5 m slang med anslutningsgänga G3/8" för chassismörjsystem. Snabbkoppling beställs separat.

Art. Nr	Benämning	För förpackning	Dimension
11713	Påfyllningspump för fett handdriven 12-18kg fat för chassismörjsystem	12-18 kg	265- 310 mm
11714	Påfyllningspump för fett handdriven 20kg fat för chassismörjsystem	20 kg	285-330 mm
11715	Påfyllningspump för fett handdriven 50 kg fat för chassismörjsystem	50 kg	350-395 mm
1115650	T-adaptersats för påfyllningspumpar 11713-15		
14713	Påfyllningsadapter för skruvpatron		
1315656	Dammskydd för 14713		
55500304	Snabbkoppling hona G1/4" inv 35 Mpa		
55500306	Snabbkoppling hona G3/8" inv 35 Mpa		
55500206	Snabbkoppling hane G3/8" inv 31,5 Mpa		
11030	Pump handdriven fett påfyllnad för centralsmörjsystem		
1315660	Påfyllningsnippel M20X1,5 för 11030 passar typ Beka Max		
1315661	Påfyllningsnippel M22X1,5 för 11030 passar typ Lincoln, Vogel		
1385111	T-skrivsats för 20 kg plastbehållare		



Påfyllningspump Industri för chassismörjsystem

Med pumpen ingår 1,5 m slang med snabbkoppling, fatlock med fatadapter och följelock. Kapacitet ca 50 g/slag.

Art. Nr	Benämning	För förpackning	Dimension
11238	Pump handdriven fett för påfyllning av chassismörjsystem 5 kg 192-215 mm	5 kg	192-215 mm
11237	Pump handdriven fett för påfyllning av chassismörjsystem 15-18 kg 240-300 mm	15-18 kg	240-300 mm
11235	Pump handdriven fett för påfyllning av chassismörjsystem 20 kg 260-305 mm	20 kg	
11239	Pump handdriven fett för påfyllning av chassismörjsystem 25 kg 312-342 mm	25 kg	312-342 mm
11236	Pump handdriven fett för påfyllning av chassismörjsystem 50 kg 385-435 mm	50 kg	385-435 mm
1385112	T-skrivsats för 20 kg plastbehållare med M6 gänga för 1123X		



Push-gun

Enkel pump som trycks mot smörjnippel. Tillverkad av svartoxiderad stål med lock av plast. Max. tryck ca 25 MPa (250 bar), kapacitet 0,6 cm³/slag.

Art. Nr	Utförande	Dimension	Volym
11001	Tratt/hydraul munstycke	Ø 30 x 115 mm	60 cm³
11002	Spetsmunstycke	Ø 30 x 115 mm	60 cm³
11003	Trattmunstycke	Ø 40 x 240 mm	150 cm³
11004	Spetsmunstycke	Ø 40 x 240 mm	150 cm³
11005	Hydraulmunstycke	Ø 40 x 240 mm	150 cm³
11025	Tratt/hydraul munstycke	Ø 30 x 115 mm	60 cm³



11001



11025

Hävstångsfettpumpar

Kan användas antingen för fett i lösvikt (manuellt eller med påfyllningspump) eller med 400 g fettpatron (Ø 53 x 237 mm). Utloppsrör med hydraulisk koppling ingår. Hävstångspumpar för extrema förhållanden finns, kontakta oss för mer information.

Art. Nr	Benämning	Kapacitet	Max tryck
11205	Fettpump handdriven hävstång standard	0,8 gr/slag	35 (350) MPa (bar)
1120510	Fettpump handdriven hävstång standard med slang 200 mm	0,8 gr/slag	35 (350) MPa (bar)
1120520	Fettpump handdriven hävstång standard med slang 300 mm.	0,8 gr/slag	35 (350) MPa (bar)
1120530	Fettpump handdriven hävstång standard med slang 450 mm	0,8 gr/slag	35 (350) MPa (bar)
11214	Fettpump handdriven hävstång med stor behållare (1000 cm ³)	0,8 gr/slag	35 (350) MPa (bar)
14726	Adapter för fettpumpar för MLS skruvfettpatroner		
1315630	Tom skruvpatron		
11210	Fettpump handdriven hävstång industri	0,8 gr/slag	70 (700) MPa (bar)
1121020	Fettpump handdriven hävstång industri med slang 300 mm	0,8 gr/slag	70 (700) MPa (bar)
11750	Fettpump handdriven proffs 0,8 gr/slag 75 (750) MPa (bar)	0,8 gr/slag	75 (750) MPa (bar)
11207	Fettpump handdriven "Speedy Grease" med magnet	2,5 gr/slag	80 (800) MPa (bar)
1315625	Följelock 24 st för 11207 Speedy Grease		
1315627	Adapter för skruvtub 11205, 11207, 11210, 11750		
11220	Fettpump handdriven hävstång tung industri	1,3 gr/slag	70 (700) MPa (bar)
14727	Adapter för fettpumpar för MLS skruvfettpatroner		
11230	Fettpump handdriven hävstång tung industri	1,1-1,7 gr/slag	70 (700) MPa (bar)

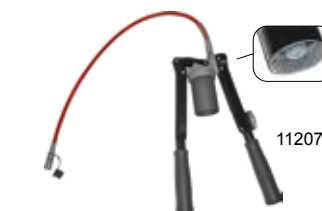

Hävstångspump, enhands

Hävstångspump för fett med enhands pistolgrepp. Påfyllning med löst fett (manuellt eller med påfyllningspump, se nedan) eller 400 gr patron. Utloppsrör, hydraulisk koppling, avluftningsventil/ påfyllningsnippel ingår.

Art. Nr	Kapacitet	Max tryck
11226	0,7 gr/slag	45,5 (455) MPa (bar)
11225	0,8 gr/slag	45,5 (455) MPa (bar)



Tryckluftdriven handhållen fettpump

Tryckförhållande 60:1. Kopplas direkt till tryckluftledning eller tryckluftkretsen på ett fordon. Kapacitet ca 1 cm³ /tryckning. Max luftryck 1 (10) MPa (bar).

Art. Nr	Kapacitet	Max tryck	Volym
12517	1 cm ³	1 (10) MPa (bar)	500 cm ³
12527	1 cm ³	1 (10) MPa (bar)	1000 cm ³



Utloppsslangar för fettventil

Högtrycksslang, 4,8 mm i.d., Max tryck 40 MPa (400 bar).

Art. Nr	Gänga	Längd
14042	1/8" Utv (R)	200 mm
14043	1/8" Utv (R)	300 mm
14044	1/8" Utv (R)	450 mm
14044AVLAST	1/8" Utv (R)	450 mm
14047	1/8" Utv (R)	1000 mm
14052	1/8" Utv (R)	2500 mm

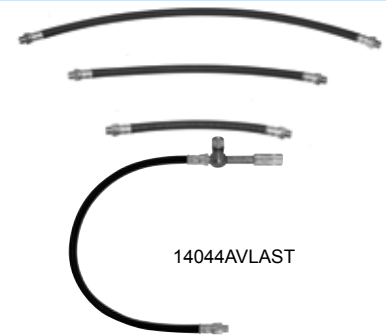

Påfyllningspump

För fyllning av fett i hävstångspumpar. Med pumpen ingår 2 st kopplingar för Ø 9 och Ø12 mm påfyllningsventil, fatlock med fatadapter och följelock. Kapacitet ca 50 g/slag.

Art. Nr	Benämning	Dimension
11710	Påfyllningspump för fett handdriven 12-18Kg Ø265-310 mm	Ø265-310 mm
11711	Påfyllningspump för fett handdriven 20Kg Ø285- 330 mm	Ø285- 330 mm
11712	Påfyllningspump för fett handdriven 50Kg Ø350-395mm	Ø350- 395 mm
14713	Påfyllningsadapter för skruvpatron	
1315630	Tom skruvpatron	
1315656	Dammskydd för 14713	



Påfyllningsnippel och påfyllningsventil

För påfyllning av hävstångspumpar med påfyllningspump.

Art. Nr	Dimension	Anslutning
18102	Ø12,5 mm	1/8" Utv (G)
18103	Ø12,5 mm	1/4" Utv (G)
18104	Ø9 mm	1/8" Utv (G)
18105	Ø9 mm	1/4" Utv (G)

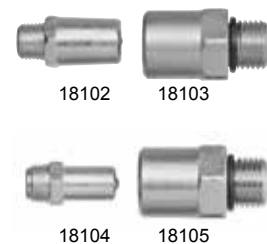

Magnethållare för hävstångspump

Art. Nr	Benämning
14717	Magnethållare för hävstångspump



Batteridrivna handhållna fettpumpar, 20 V Li-Ion batteri, för industri

Enkel och lättanvänd batteridrivna fettpump för 400 gr fettpatroner eller lösfett. Levererar upp till 100 / 160 gr/ min (två hastigheter) med ett max tryck av 50 MPa (500 bar), kan tömma ca 40 fettpatroner på ett fulladdat batteri (4,0 Ah). Levereras med ett högkapacitets batteri och en snabbbladdare. Högtrycksslang (1,1m) med hydraulisk koppling, avluftningsventil/ påfyllningsnippel ingår. Påfyllning med löst fett (manuellt eller med påfyllningspump) eller 400 gr patron. Levereras i praktisk väska. Pumpen har en inbyggd fettmätare som visas på en inbyggd LCD-display som även visar hur mycket fett som är kvar i patronen, den larmar även om fettnippeln är igensatt. Inbyggd LED-lampa.



Art. Nr	Benämning	Kapacitet	Max tryck
13534	Batteridrivna fettspjut 20V 4 Ah	100 / 160 gr/min fritt flöde	50 (500) MPa (bar)
13532	Batteridrivna fettspjut 20V 2 Ah	100 / 160 gr/min fritt flöde	50 (500) MPa (bar)
1353401	Batteri till 13534 4 Ah 20 V DC	4 Ah	
1353201	Batteri till 13532 2 Ah 20 V DC	2 Ah	
1353402	Batteriladdare till 13532 & 13534		

Batteridrivna handhållna fettpumpar, 20 V Li-Ion batteri, för tung industri

Enkel och lättanvänd batteridrivna fettpump för 400 gr fettpatroner eller lösfett. Levererar upp till 113 / 170 gr/ min (två hastigheter) med ett max tryck av 69 MPa (690 bar), kan tömma ca 15 fettpatroner på ett fulladdat batteri. Levereras med ett högkapacitets batteri och en snabbbladdare. Högtrycksslang (1m) med hydraulisk koppling, avluftningsventil/ påfyllningsnippel ingår. Påfyllning med löst fett (manuellt eller med påfyllningspump) eller 400 gr patron. Levereras i praktisk väska. Pumpen har en inbyggd fettmätare som visas på en inbyggd LCD-display som även visar hur mycket fett som är kvar i patronen, den larmar även om fettnippeln är igensatt. Inbyggd LED-lampa.



Art. Nr	Benämning	Kapacitet	Max tryck
13523	Pump batteridrivna 20V 2,5Ah Li-Ion fett	113/170 gr/min fritt flöde	69 (690) MPa (bar)
13524	Pump batteridrivna 20V 2,5Ah Li-Ion fett 2 batterier	113/170 gr/min fritt flöde	69 (690) MPa (bar)
13526	Pump batteridrivna 20V 4Ah Li-Ion fett	113/170 gr/min fritt flöde	69 (690) MPa (bar)
13527	Pump batteridrivna 20V 4Ah Li-Ion fett 2 batterier	113/170 gr/min fritt flöde	69 (690) MPa (bar)
1355040	Batteri för 13523, -24 2,5 Ah 20 V DC	2,5 Ah	
1355050	Batteri för 13526, -27 4 Ah 20 V DC	4 Ah	
1355060	Batteriladdare 230V för 14,4V, 20V Li-Ion batterier 13523, 13524, 13526, 13527		
1355061	Batteriladdare 12/24V, för Li-Ion batterier 14,4/20V 13523, 13524, 13526, 13527		
14727	Adapter för fettpumpar för MLS skruvfettpatroner		

Batteridrivna handhållna fettpumpar, 18 V Li-Ion batteri, för industri

Enkel och lättanvänd batteridrivna fettpump för 400 gr fettpatroner eller lösfett. Levererar upp till 160 gr/ min med ett max tryck av 45 MPa (450 bar), kan tömma ca 5 fettpatroner på ett fulladdat batteri. Levereras med bärrem, ett batteri och en snabbbladdare. Högtrycksslang (1 m) med hydraulisk koppling, avluftningsventil/påfyllningsnippel ingår. Påfyllning med löst fett (manuellt eller med påfyllningspump) eller 400 gr patron. Levereras i praktisk väska.



Art. Nr	Benämning	Kapacitet	Max tryck
13517	Pump batteridrivna 18V Li-Ion fett	160 gr/min fritt flöde	45 (450) MPa (bar)
1355020	Batteri Li-Ion för 13516/17 18V		
1355022	Laddare 220-240V Li-Ion för 13516/13517		
14726	Adapter för fettpumpar för MLS skruvfettpatroner		

Adapter för dragspelspatron

Art. Nr	Passar
14534	13517 , 13534, 13532, 11205, 11210
14535	11220, 11230, 11225
14536	11207
14538	13507, 13523, 13524, 13526, 13527



Utloppsrör

Anslutningsgånga på samtliga utloppsrör är G1/8" (utv) rörlängd 140 mm.

Art. Nr	Dimension	Gänga	Munstycke
14715	Ø10 mm	1/8" Utv-Utv (G)	-
14517	Ø15 mm	1/8" Inv (G)	14512
14519	Ø18 mm	1/8" Inv (G)	14514



Hydrauliska munstycken

Anslutningsgånga på alla munstycken är G 1/8" (inv).

Art. Nr	Benämning	Dimension	Antal backar
14512	Munstycke hydrauliskt G1/8" Ø15 mm 4st backar	Ø15 mm	4 styck
14516	Munstycke Hydrauliskt G1/8" Ø15 mm 4 st backar med backventil	Ø15 mm	4 styck
14514	Munstycke hydrauliskt G1/8" Ø18 mm 3st backar Ø18 mm	Ø18 mm	3 styck
14560	Munstycke hydrauliskt Ø14 mm 1/8" Inv NPTF	Ø14 mm	3 styck
14565	Munstycke hydrauliskt snabb G1/8" Ø14 mm - Liknande snabbkoppling	Ø14 mm	
14001	Munstycke ställbart hydrauliskt munstycke G1/8" Ø 18 mm	Ø18 mm	3 styck
14523	Avlastningsventil vid fastlåsta munstycken, 90°		
14528	Avlastningsventil vid fastlåsta munstycken, rakt		



Snabbväxlingsadapter

För enkel snabbväxling av olika munstycken, ansluts med snabbkoppling till ett hydrauliskt munstycke.

Art. Nr	Anslutning
14015	1/8" Utv (G)
14016	1/8" Inv (G)
14017	Ø10 mm
14018	90° 14512
14019	90° 14514
14070	45 mm Spetsmunstycke



Spetsmunstycken med snabbkoppling

För anslutning till 14512 eller 14560 med snabbkoppling.

Art. Nr	Benämning	Längd
14071	Snabbväxlingsadapter spetsmunstycke Ø 6 mm	33 mm
14072	Snabbväxlingsadapter spetsmunstycke Ø 6 mm vinkel 45°	33 mm
14073	Snabbväxlingsadapter spetsmunstycke Ø 1,5 mm	45 mm
14074	Snabbväxlingsadapter spetsmunstycke Ø 2 mm	45 mm
14076	Snabbväxlingsadapter 4 st i en plastask	



Smörjspetsar

Ansluts med G1/8 " (inv) till utloppsrör eller smörjslang.

Art. Nr	Benämning
14067	Smörjspets med säkerhetshylsa G1/8 " (inv)
14068	Smörjspets med gummispets G1/8 " (inv)
14069	Smörjspets G1/8 " (inv)

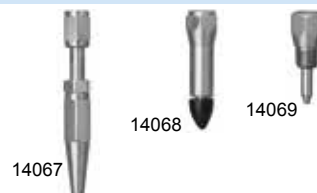

Traktorkopplingar

Ansluts med G1/8 " (inv) till utloppsrör eller smörjslang.

Art. Nr	Tätningar	För smörjnippel	Höjd
14048	Metall	Ø16 / 15 mm 6-hex mm	20 mm
14046	Metall	Ø16 / 15 mm 6-hex mm	17 mm
14055	Gummi	Ø16/ 15 mm 6-hex mm	22 mm
14050	Gummi	Ø22 mm	28 mm
14056	Gummi	Ø22 mm	44 mm
14057	Metall	Ø22 mm	21 mm



Munstycken för lub- och trattsmörjnippel

Ansluts med G1/8 " (inv) till utloppsrör.

Art. Nr	Benämning
14005	Munstycke LUB G1/8" ansluts till utloppsrör
14006	Spets LUB munstycke, ansluts med G1/8 "inv till utloppsrör

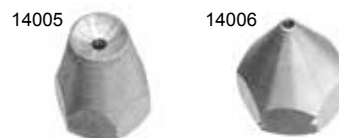

Smörjställerrenoverare

Fyll verktyget med en tunn olja och knacka lätt med en hammare. Smörjställerrenoveraren gör så att en igensatt nippel öppnas genom att injicera en tunn olja med högt tryck i nippeln. Detta spolar bort smuts och lossar på rostiga delar. När verktyget används, var noga med att ingen luft finns kvar i verktyget, fäst det sedan på smörjstället och knacka lätt med en hammare.

Art. Nr	Benämning
11015	Smörjställevitaliseraren



Kullagerpåfyllare

Denna enhet tar bort gammalt fett från rull- eller kullager och packar om dessa med nytt fett. Inkluderar ett skyddande lock för att hålla smuts ute när den inte används och har monteringshål för att fästa den på en arbetsbänk. Lagerstorlek ø19 - ø150 mm.

Art. Nr
11709



Fettsprayare

Tryckluftdriven fettspraypump avsedd för MLS (skruvpatron) fettpatron. Utrustningen levererar en konstant mängd så länge avtryckaren är aktiverad. Avgiven mängd fett och justering av luftmängden regleras med hjälp av en inställningsratt. Man kan även ställa in flatstråle eller rund spraybild av fettet. Snabbkopplingsnippel luft passande Cejn 320 eller Tema1600 ingår. Användningsområden: Spraya fett på kedjor, wirar, kugghjul, glidskenor, teleskopiska bomar, etc

Art. Nr	Max lufttryck
12519	0,3-0,5 (3-5) MPa (bar)



Fettsprayhandtag

Fett-handtag med luftanslutning för applicering av fett på stora ytor. Fett- och luftslang ingår. Mängden luftblandning kan justeras med hjälp av en nålventil.

Art. Nr	Luftanslutning	Slanglängd	Anslutning
12512	1/4" Utv (G)	3 (1/4") m	3/8" Utv (G)



Gängtolk

Gängtolk för smörjnippel.

Art. Nr	Benämning
19100	Gängtolk BSP
19101	Gängtolk NPT
19102	Gängtolk M



Hydrauliska smörjnippel

Tillverkade enligt DIN 71412.

Material: Stål, förzinkat.

Rostfritt motsvarar SS 2346.

Princip: Backar griper om nippelhuvudet, metallisk tätning (gummi i vissa typer).

Kopplingen vickas av nippeln vid trycklöst system.

Art. Nr	Benämning
509F	Smörjnippel, R 1/8", rak
509FROSTFRI	Smörjnippel, R 1/8", rak Rostfritt stål (AISI 303)
509	Smörjnippel, 1/8"NPT, rak
509ROSTFRI	Smörjnippel, 1/8"NPTF, rak Rostfritt stål (AISI 303)
512	Smörjnippel, G1/4", rak
512ROSTFRI	Smörjnippel, G1/4", rak, rostfri Rostfritt stål (AISI 303)
515	Smörjnippel, G3/8", rak
504	Smörjnippel, M6X1, rak
504ROSTFRI	Smörjnippel, M6X1, rak, Rostfritt stål (AISI 303)
505	Smörjnippel, M8X1, rak
505ROSTFRI	Smörjnippel, M8X1, rak
507	Smörjnippel, M8X1,25, rak
580	Smörjnippel, M10X1, rak
582	Smörjnippel, M10X1,5, rak
580ROSTFRI	Smörjnippel, M10X1, rak, rostfri
516	Smörjnippel, W1/4", rak
511	Smörjnippel, W3/8", rak
513K	Smörjnippel, 1/4"-28 SAE-LT, rak
TEC500	Smörjnippel, Ø6 mm inslagsnippel
501	Smörjnippel, Ø8 mm inslagsnippel Rak
502	Smörjnippel, Ø5/16" inslagsnippel Rak



509 / 509F

Hydrauliska smörjnipllar, 45°

Art. Nr	Benämning
519F	Smörjnipl, R 1/8", 45°
519	Smörjnipl, 1/8" NPTF, 45°
NA58051	Smörjnipl, G1/4", 45°
NA7206	Smörjnipl, M6X1, 45°
505B	Smörjnipl, M8X1, 45°
515ROSTFRI	Smörjnipl, M8X1, 45°, rostfri
514B	Smörjnipl, M8X1,25, 45°
584	Smörjnipl, M10X1, 45°
547K	Smörjnipl, 1/4"-28 SAE-LT, 45°



547K

Hydrauliska smörjnipllar, 90°

Art. Nr	Benämning
535F	Smörjnipl, R 1/8", 90°
535	Smörjnipl, 1/8" NPTF, 90°
538	Smörjnipl, G1/4", 90°
576	Smörjnipl, M6X1, 90°
577	Smörjnipl, M8X1, 90°
514	Smörjnipl, M8X1,25, 90°
583	Smörjnipl, M10X1, 90°
525	Smörjnipl, 1/4"-28 SAE-LT 90°, 16 mm under 6-Kant



525

Hydrauliska smörjnipllar, långa

Art. Nr	Benämning
1669B	Smörjnipl, 32 mm under 6-kant Rak 1/8" Utv NPTF
1684B	Smörjnipl, 54 mm under 6-Kant Rak 1/8" Utv NPTF
1697	Smörjnipl, 19mm under 6-Kant Rak M6X1
1698	Smörjnipl, 21 mm under 6-Kant Rak 1/4"-28 SAE-LT

1669B



Smörjniplsortiment

Art. Nr	Beskrivning
19002	Sortimentlåda med de 17 vanligaste hydrauliska smörjniplarna. Innehåller G1/4", G1/8", G3/8", M10x1, M8x1 samt M6x1 i rakt, 45° resp. 90° utförande. Lådan är tillverkad i slagtälig plast.
19009	Innehåller ett sortiment av M6x1, M8x1,25, M10x1 samt R 1/8" i rakt, 45° resp. 90° utförande. Lådan är tillverkad i plast och har 12 fack.



19002

19009



Skyddshuvar för hydrauliska smörjnippel

Skyddar hydrauliska smörjnippel från smuts.

Art. Nr	Benämning
P499	Skyddshuv för hydrauliska smörjnippel (röd) skyddar från smuts
P499G	Skyddshuv för hydrauliska smörjnippel (gul) skyddar från smuts

P499



P499G



Lub smörjnippel

Material: Stål, förzinkat.

Princip: Pumpens munstycke trycks mot nippeln, metallisk tätning.

Art. Nr	Benämning
109	Smörjnippel LUB, Rak R 1/8"
127	Smörjnippel LUB, trattformad Rak G1/8"
129	Smörjnippel LUB Rak G1/4" Trattmunstycke
185	Smörjnippel LUB Rak M6X1
107	Smörjnippel LUB Rak M8X1,25
108	Smörjnippel LUB Rak M10X1
110	Smörjnippel LUB Rak W5/16"
101	Smörjnippel LUB Rak Ø6 mm Inslagsnippel
121	Smörjnippel LUB Rak Ø6 mm Inslagsnippel Trattmunstycke
102	Smörjnippel LUB Rak Ø8 mm Inslagsnippel
120	Smörjnippel LUB, trattformad Rak Ø8 mm Inslagsnippel
143	Smörjnippel LUB 45° G1/8" Trattmunstycke



129



112



119B

Traktorsmörjnippel

Material: Stål, förzinkat.

Rostfritt motsvarar SS 2346 (AISI303).

Princip: Munstycket skjuts över smörjnippelns fläns, tätas metalliskt eller med gummitätning.

Art. Nr	Benämning
1824	Traktorsmörjnippel Ø22 mm G1/4"
ND6151	Traktorsmörjnippel G 3/8", Ø 22 mm
1822A	Traktorsmörjnippel Ø22 mm 3/8"NPTF
18201	Traktorsmörjnippel Ø22 mm 1/2"NPTF
ND6172	Traktorsmörjnippel G 1/8", Ø 16 mm
ND6172RO	Traktorsmörjnippel G1/8", Ø16 mm rostfri
A1184	Traktorsmörjnippel 1/8" NPTF, Ø 16 mm
ND6160	Traktorsmörjnippel G 1/4", Ø 16 mm
ND6160ROSTFRI	Traktorsmörjnippel G 1/4", Ø 16 mm, rostfri
ND6161	Traktorsmörjnippel G 3/8", Ø 16 mm
A1186	Traktorsmörjnippel 1/4" NPTF, Ø 16 mm
A1188	Traktorsmörjnippel 3/8" NPTF, Ø 16 mm
A1190	Traktorsmörjnippel 1/2" NPTF Ø16mm
M101FZ	Traktorsmörjnippel M10X1 Ø16mm
M101RO	Traktorsmörjnippel M10X1 Ø16mm, rostfri
208	Traktorsmörjnippel sexkant 15, G1/8"
208ROSTFRI	Traktorsmörjnippel sexkant 15, G1/8"
211	Traktorsmörjnippel G1/4" 15 mm 6-Kant
211ROSTFRI	Traktorsmörjnippel G1/4" 15 mm 6-Kant



211



ND6160



A1186



ND6151

Förlängningsstycke

Gör det möjligt att förlänga en smörjnippel.

Art. Nr	Gänga
171	1/8" -1/8" Inv-Utv (G)



25 mm

Nippelverktyg

Verktyg med 6-kanthylsa samt gängverktyg.

Art. Nr	Benämning
315790	Nippelverktyg 1/4"-28 SAE
315791	Nippelverktyg 1/8" NPT

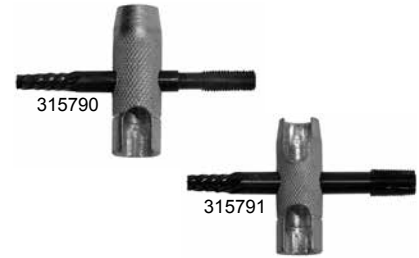

Luftanslutningstillbehör

Art. Nr	Benämning	Utförande	Anslutning
42103	FR-sats med ventil 1/4" Inv (G)	42009, 42107, 42110	1/4" Inv (G)
42105	FRL-sats med ventil 1/4" Inv (G)	42107, 42009, 42108, 42110	1/4" Inv (G)
2026154	Hållare, fäste för 42103 på 22750, 22760, 22850		
2226156	Slang Luft 0,15MxØ8mm, instickskoppling 1/4"inv 90° - instickskoppling 1/4"inv 90°		



Tryckluftanslutningsslangar

För anslutning från rörledning till pump. PUR slang max. arbetstryck 1,5 MPa (15 bar), anslutningsnipplar med utvändig gänga.

Art. Nr	Dimension	Gänga	Längd
48101	8 (5/16") mm (tum)	1/4" - 1/4" Utv-Utv (G)	1,5 m
48102	8 (5/16") mm (tum)	1/4" - 1/4" Utv-Utv (G)	3 m
48105	12 (1/2") mm (tum)	1/2" - 1/2" Utv-Utv (G)	1,5 m
48106	12 (1/2") mm (tum)	1/2" - 1/2" Utv-Utv (G)	3 m



Inloppsfilter

För fettpumpar 12750-52, 12755-57, 12650-52. Förhindrar föroreningar att komma in i pumpen, monteras på pumpröret. Reducerar pumpkapaciteten något.

Art. Nr
1125372

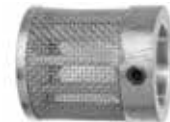

Fatförskruvning

Med spännhylsa. G2" (utv) gänga för fat eller fatlock.

Art. Nr	Pump	Pump rör
28590	12852	Ø 40 mm
28591	12750, 12751, 12752, 12755, 12756, 12757, 12650, 12651, 12652.	Ø 30 mm
28586	12540, 12541, 12542	Ø 26 mm

28586



Dammskydd till fatförskruvning

Art. Nr	Benämning
29057	Dammskydd för fatförskruvning

29057



Fatlock

Av stålplåt med G2"(inv) gänga för pumpens fatförskruvning, fästs på fatet med tre spännskruvar.

Art. Nr	För förpackning	Dimension	Pump
18544	12,5-20 kg	275-305 mm	127-ser
18545	18-20 kg	290-327 mm	127-ser
18546	50 kg	345-380 mm	127-ser
18543	50 kg	360-405 mm	127-ser
18542	180 kg	560-605 mm	127-ser
18548	50 kg	360-405 mm	128-ser
18547	180 kg	560-605 mm	128-ser

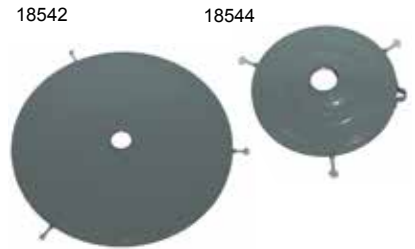

Tillbehör till fatlock

Art. Nr	Benämning
1485016	Skrivsats för fatlock (3 st)
1125357	Bärhandtag för fatlock 18544
1385111	T-skrivsats för 20 kg plastbehållare
18507	Hållare för fettventil på fatlock
18561	Hållare för fettpistol till fatlock



Följelock

Förhindrar gropbildning och underlättar fetthinmatning. Yttre gummifläns tätar och skrapar fett från fatväggen. För pumprörsdiametrar Ø 26-42 mm.

Art. Nr	För förpackning	Dimension	Pump
18569	12,5 kg	230-260 mm	127-ser
18570	18-20 kg	265-290 mm	127-ser
18575	25 kg	300-330 mm	127-ser
18571	50 kg	340-360 mm	127-ser
18572	50 kg	365-395 mm	127-ser
18573	180 kg	560-590 mm	127-ser
18576	50 kg	330-370 mm	128-ser
18577	50 kg	360-405 mm	128-ser
18578	180 kg	550-590 mm	128-ser



Följelocksadapter

För montering på följelock för maximal tömning av fettfat. Passar alla våra följelock. Adaptern skruvas fast på följelocket.

Art. Nr	Benämning
18565	Följelocksadapter Ø30 mm 127-ser
18566	Följelocksadapter Ø35 mm 128-ser
18316	Anslutningssats pelaryft för 12821, 12831, 12840

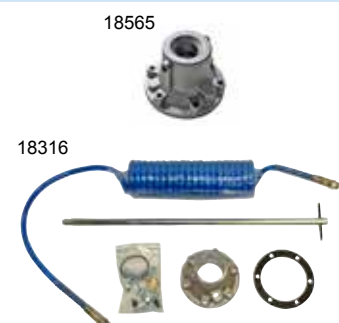

Fettfilter

För montering i utgående fettledning. Uppbyggd av brickor vilket medför enkel rengöring. Filtret tål höga tryckfall vilket eliminerar risken för att insatsen brister då filtret börjar fyllas med föroreningar. Kontrollera med er fettleverantör om det är lämpligt att filtrera ditt fett.



Art. Nr	Gänga	Max tryck	Filtergrad
14527	3/8" 1/2" 3/4" Utv (G)	50 (500) MPa (bar)	100 µm

Utloppsslangar för fett

Högtrycksslang 1/4", material nitrilgummi med 2 lager stålarmering, brottryck min. 140 MPa (1.400 bar), pressade kopplingar, anslutningsgångar G1/4" svivelmutterar inkl. 2 nippel G1/4" utv/utv och en reducering G1/4" inv - G3/8" utv. Andra längder kan fås mot förfrågan.



Art. Nr	Gänga	Max tryck	Slanglängd
18122	1/4" 3/8" Inv-Utv (G)	140 (1400) MPa (bar)	2 m
18123	1/4" 3/8" Inv-Utv (G)	140 (1400) MPa (bar)	3 m
18125	1/4" 3/8" Inv-Utv (G)	140 (1400) MPa (bar)	5 m
18127	1/4" Inv-Utv (G)	140 (1400) MPa (bar)	7 m
18129	1/4" 3/8" Inv-Utv (G)	140 (1400) MPa (bar)	10 m
18130	1/4" 3/8" Inv-Utv (G)	140 (1400) MPa (bar)	12 m
18131	1/4" 3/8" Inv-Utv (G)	140 (1400) MPa (bar)	15 m
18132	1/4" 3/8" Inv-Utv (G)	140 (1400) MPa (bar)	20 m

Fettslang för röranslutning

Högtrycksslang 3/8", av nitrilgummi med två lager flätad stålarmering, brottryck min 112 MPa (1120 bar), pressade kopplingar med två anslutningsnippel, G3/8" utv. Andra längder kan fås mot förfrågan.



Art. Nr	Gänga	Max tryck	Slanglängd
18107	3/8" Inv-Utv (G)	112 (1120) MPa (bar)	1,5 m
18110	3/8" Inv-Utv (G)	112 (1120) MPa (bar)	4 m
18112	3/8" Inv-Utv (G)	112 (1120) MPa (bar)	6 m
18111	3/8" Inv-Utv (G)	112 (1120) MPa (bar)	2 m

Fettslang för höga volymer

Art. Nr	Dimension	Gänga	Max tryck	Slanglängd
18150	12,5 (1/2") mm (tum)	1/2" Inv-Utv (G)	112 (1120) MPa (bar)	4 m



Fettackumulator

En kolvackumulator används i rörsystem för fett. Den skapar en buffert med lagrat tryck i systemet så att när fett tappas blir flödet mjukare och jämnare. Belastningen på fettumpen blir även mindre.



Art. Nr	Dimension	Inlopp	Volym	Längd
24665	Ø115 mm	1/2" Inv (G)	2,0 l	445 mm

2 Oljeutrustning

Tryckluftdrivna pumpar	32
Installationssatser för 227 & 228-serien pumpar	33
Elektriska oljepumpar	35
Tryckluftdrivna membranpumpar	35
Slangupprullare	36
Mätverk och ventiler	38
Kompleta distributionssatser	39
Distributionssatser för 1.000L container	40
Färskoljetankar	41
Mobila utrustningar	42
Mobila oljedistributörer	43
Bärbara oljedistributörer	45
Handpumpar	46
Fatkran, smörjkannor, mått etc.	50
Installationstillbehör	52

Oljepump, tryckförhållande 1:1

Överföringspump för fat eller tankmontage. Dubbelverkande tryckluftdriven oljepump, för icke korrosiva vätskor, olja, glykol etc. Fatförskrivning med G2" utv. gänga ingår.



Tekniska data

Kapacitet	40 l/min fritt flöde
Luftanslutning	1/4" Inv (G)
Max luftryck	1 (10) MPa (bar)
Rekommenderat luftryck	0,3 (3) - 0,5 (5) MPa (bar)
Utlopp	3/4" Inv (G)

Art. Nr	Inlopp	Pump
22800	1" Inv (G)	Kort
22805	-	208 l Fat

Oljepump, tryckförhållande 3:1

Lågtryckspump för fat eller tankmontage i mindre system. Dubbelverkande tryckluftdriven oljepump för icke korrosiva vätskor, olja, glykol etc. Fatförskrivning med G2" utv gänga ingår.

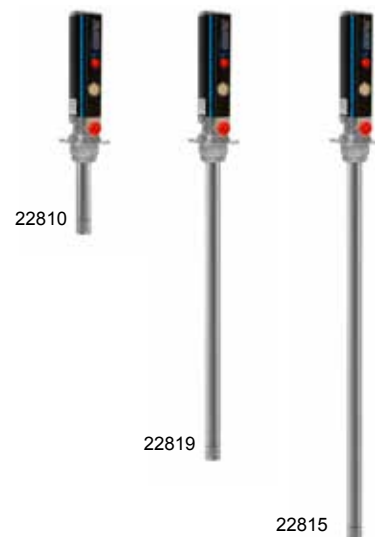

Tekniska data

Kapacitet	22 l/min fritt flöde
Luftanslutning	1/4" Inv (G)
Max luftryck	1 (10) MPa (bar)
Rekommenderat luftryck	0,3 (3) - 0,5 (5) MPa (bar)
Utlopp	3/4" Inv (G)

Art. Nr	Inlopp	Pump
22810	3/4" Inv (G)	Kort
22819	-	60 l Fat
22815	-	208 l Fat

Oljepump, tryckförhållande 5:1

Mellantryckspump för fat, vägg- eller golvmontage i större system. Dubbelverkande tryckluftdriven oljepump för icke korrosiva vätskor, olja, glykol etc. Fatförskrivning med G2" (utv) gänga ingår.



Tekniska data

Kapacitet	38 l/min fritt flöde
Luftanslutning	1/4" Inv (G)
Max luftryck	1 (10) MPa (bar)
Rekommenderat luftryck	0,3 (3) - 0,5 (5) MPa (bar)
Utlopp	3/4" Inv (G)

Art. Nr	Inlopp	Pump
22850	1" Inv (G)	Kort
22852	-	208 l Fat

Oljepump, tryckförhållande 15:1

Högtrycksoljepump för fat- eller golvmontage. Dubbelverkande tryckluftdriven oljepump för icke korrosiva vätskor, olja glykol etc. Fatförskrivning med G2" (inv) ingår.

Tekniska data

Kapacitet	15 l/min fritt flöde
Luftanslutning	1/4" Inv (G)
Max lufttryck	1 (10) MPa (bar)
Rekommenderat lufttryck	0,3 (3) - 0,5 (5) MPa (bar)
Utlopp	3/4" Inv (G)

Art. Nr	Inlopp	Pump
22760	3/4" Inv (G)	Kort
22762	-	208 l Fat

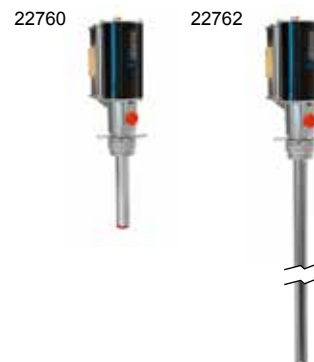

Oljepumpar, industri

Låg- och högtryckspumpar för krävande applikationer med höga tryck och flöden. Kan anslutas till fat eller tank, monteras på vägg eller på golv (fäste ingår ej). Dubbelverkande tryckluftdriven oljepump för icke korrosiva vätskor, olja glykol etc.

Tekniska data

Luftanslutning	1/2" Inv (G)
Inlopp	1 1/2" Inv (G)
Utlopp	3/4" Inv (G)

Art. Nr	Tryckförstärkning	Kapacitet	Pump
22440	3:1	120 l/min fritt flöde	Kort
22441	6:1	100 l/min fritt flöde	Kort
22443	10:1	68 l/min fritt flöde	Kort
22442	10:1	68 l/min fritt flöde	208 l Fat
22450	6:1	100 l/min fritt flöde	Kort
22451	12:1	65 l/min fritt flöde	Kort



Installationssats för oljepumpar industri

Komponenter för väggmonterad oljepump för tank. Obs! Pump ingår inte, beställs separat.

Information

Luftslang (48017) 1/2" L= 2 m
 Utloppsslang (28079) 3/4" L= 1,5 m
 Sugslang (28090) 2" L= 0,7 m

Art. Nr	Benämning
99620	Installationssats för golvmonterad tryckluftdriven industripump för botten anslutning till tank

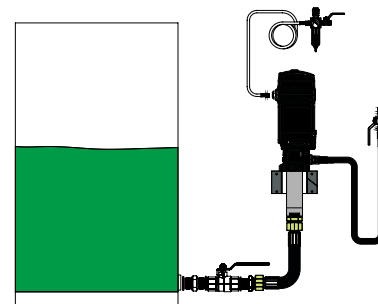

Installationssats fat, pump i fat

Komponenter för tryckluftdriven pump i 208 liters fat. Obs! Pump ingår inte, beställs separat.

Information

Luftslang 8 mm L= 1,5 m
 Utloppsslang L= 1,5 m

Art. Nr	Benämning
99625	Installationssats för tryckluftdriven fatpump
99725	Installationssats för tryckluftdriven fatpump (exkl FRL)



Installationssats fat, pump på vägg

Komponenter för väggmonterad tryckluftdriven pump för 208 liters fat, eller 1.000 liters IBC. Obs! Pump ingår inte, beställs separat.

Information

Luftslang L= 1,5 m

Utloppsslang L= 1,5 m

Sugslang L= 2,0 m och sugrör L= 1,0 m

Art. Nr	Benämning
99626	Installationssats för väggmonterad tryckluftdriven pump. För fat eller IBC
99726	Installationssats för väggmonterad tryckluftdriven pump. För fat eller IBC (exkl FRL)

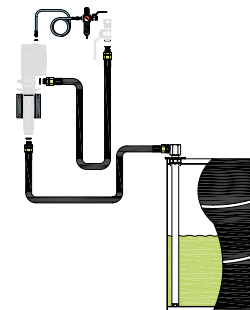

Installationssats tank, pump på vägg

Komponenter för väggmonterad pump för tank. Obs! Pump ingår inte, beställs separat.

Information

Luftslang 8 mm L= 1,5 m

Utloppsslang 3/4" L= 1,5 m

Sugslang L= 1,0 m

Art. Nr	Benämning
99627	Installationssats för väggmonterad tryckluftdriven pump för bottenanslutning till tank
99727	Installationssats för väggmonterad tryckluftdriven pump för bottenanslutning till tank (exkl.FRL)

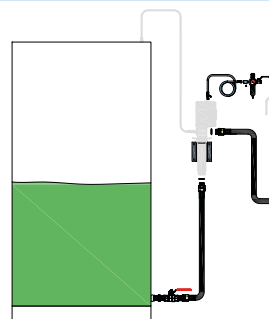

Installationssats tank, pump på golv med bottenanslutning

Komponenter för golvmonterad tryckluftdriven oljepump ansluten till tank. Obs! Pump ingår inte, beställs separat.

Information

Luftslang (48001) 1/4" L= 1,5 m

Utloppsslang (28079) 3/4" L= 1,5 m

Sugslang (28080) L= 1,0 m

Art. Nr	Benämning
99628	Installationssats för golvmonterad tryckluftdriven pump för bottenanslutning till tank

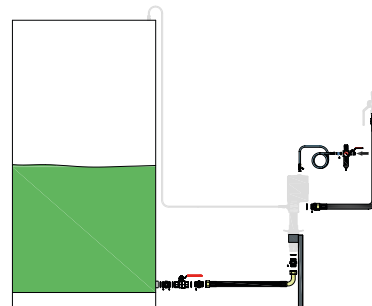

Installationssats tank, och pump på vägg med toppanslutning

Komponenter för väggmonterad oljepump för tank. Max tankhöjd 1,7 m. Obs! Pump ingår inte, beställs separat.

Information

Luftslang (48001) 1/4" L= 1,5 m

Utloppsslang (28079) 3/4" L= 1,5 m

Art. Nr	Benämning
99629	Installationssats för väggmonterad tryckluftdriven pump för anslutning till tank via sugrör från toppen max 1,7 m höjd
99729	Installationssats för väggmonterad tryckluftdriven pump för anslutning till tank via sugrör (exkl. FRL)
99624	Installationssats för väggmonterad tryckluftdriven pump för anslutning till tank max höjd 3 m
99724	Installationssats för väggmonterad tryckluftdriven pump för olja i tank (exkl FRL)

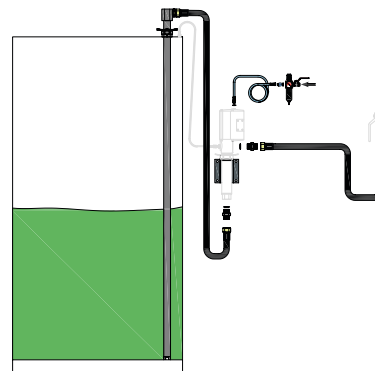

Installationssats tank toppmonterad pump med teleskopiskt sugrör

Art. Nr	Benämning
99622	Installationssats för toppmonterad tryckluftsdreven 3:1 pump för anslutning till tank via sugrör från toppen 0,6-1,0 m hög
99623	Installationssats för toppmonterad tryckluftsdreven 3:1 pump för anslutning till tank via sugrör från toppen 1,0-2,0 m hög
99648	Installationssats för toppmonterad tryckluftsdreven 5:1 pump för anslutning till tank via sugrör från toppen 0,6-1,0 m hög
99649	Installationssats för toppmonterad tryckluftsdreven 5:1 pump för anslutning till tank via sugrör från toppen 1,0-2,0 m hög

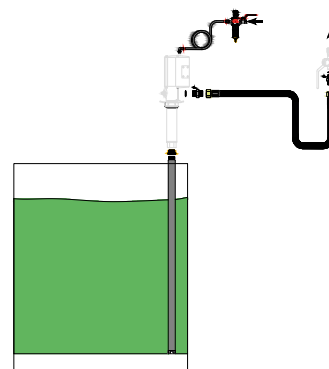

Elektriska oljepumpar

Självsugande elektrisk kugghjulspump, med inbyggd "by-pass" för kontrollerad pumpning. Tryckvakt förhindrar förlitning och skyddar pumpen, automatisk start/stopp när oljeventilen är öppen eller stängd. Startar vid 6 bar. (enbart på 52510, 52515 och 52520) Inlopp: G3/4" (inv) (52510, 52515, 52520). Inlopp: G3/4" (inv) (52525, 52527) Utlopp: G1" (inv). Spänning: 230 V, 50 Hz.

Tekniska data

Utlopp	1" Inv (G)
Spänning	230 V AC

Art. Nr	Kapacitet	Inlopp	Max tryck
52510	9,5 l/min fritt flöde	3/4" Inv (G)	2 (20) MPa (bar)
52515	13 l/min fritt flöde	3/4" Inv (G)	2,5 (25) MPa (bar)
52520	9,5 l/min fritt flöde	3/4" Inv (G)	4 (40) MPa (bar)
52525	50 l/min fritt flöde	1" Inv (G)	0,8 (8) MPa (bar)
52527	70 l/min fritt flöde	1" Inv (G)	0,8 (8) MPa (bar)



Installationssats för elektrisk oljepump

Komponenter för väggmonterad oljepump. Obs! Pump ingår inte, beställs separat.

Art. Nr	Benämning
99656	Installationssats för väggmonterad eldriven pump vid fat eller IBC 1,08m sugrör
99659	Installationssats för väggmonterad eldriven pump vid tank 1,7m sugrör

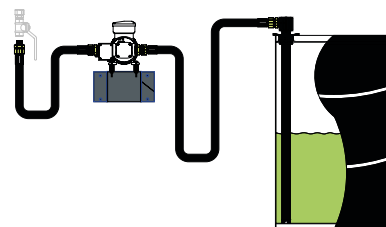

Membranpumpar 1:1

Överföringspump för tank eller fat. Tryckluftsdreven membranpump för överföring av olika vätskor.

Tekniska data

Tryckförstärkning	1:1
Luftanslutning	3/8" Inv (G)
Max lufftryck	0,8 (8) MPa (bar)

Art. Nr	Kapacitet	Utlopp
22210	50 l/min fritt flöde	1/2" Inv (G)
22310	100 l/min fritt flöde	1" Inv (G)
22332	200 l/min fritt flöde	1" Inv (G)



Materialbeskrivning membranpumpar (våtdelar)

Art. Nr	Tätningar	Material pumphus	Material membran	Material kulor
22210	NBR / Buna-N	Aluminium	TPE / Hytrel®	POM / Acetal
22310	NBR / Buna-N	Aluminium	TPE / Hytrel®	POM / Acetal
22332	NBR / Buna-N	Aluminium	TPE / Hytrel®	POM / Acetal

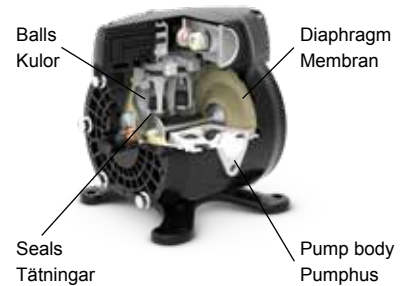

Magnetiska oljebeständiga fötter, gummiklädda

Art. Nr	Benämning
98876	Magnetiska oljebeständiga fötter, gummiklädda



Installationssats för membranpump

Komponenter för väggmonterad tryckluftdriven pump för 208 liters fat, eller 1.000 liters IBC. Obs! Pump ingår inte, beställs separat.

Information

Luftslang L= 1,5 m

Utloppsslang L= 1,5 m

Sugslang L= 2,0 m och sugrör L= 1,0 m

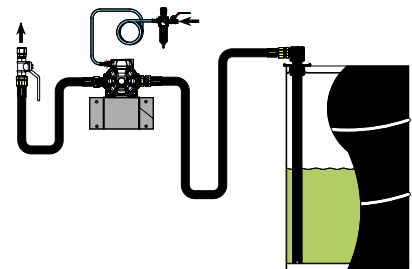

Art. Nr	Benämning
99666	Installationssats för väggmonterad tryckluftdriven membranpump 1/2" för fat
99766	Installationssats för väggmonterad tryckluftdriven membranpump 1/2" för fat (exkl. FRL)
99667	Installationssats för väggmonterad tryckluftdriven membranpump 1" för fat
99767	Installationssats för väggmonterad tryckluftdriven membranpump 1" för fat (exkl. FRL)

Installationssats golvmonterad membranpump

Komponenter för membranpump med höga flöden. Obs! Pump ingår inte, beställs separat.

Information

Luftslang (48106) 12 mm L= 3 m

Oljeslang (28090) 2" L= 0,7 m

Sugslang (28090) 2" L= 0,7 m

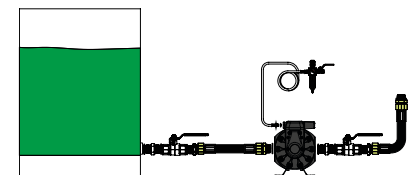

Art. Nr	Benämning
99670	Installationssats för golvmonterad membranpump 1 1/2" som ansluts till botten av tanken
99770	Installationssats för golvmonterad membranpump 1 1/2" som ansluts till botten på tanken (exkl. FRL)

Serie ORM

Robust öppen slangupprullare tillverkad av lackerad stålplåt med oljebeständig armerad slang. Kan utrustas med svängbart fäste, artikelnr 28913. För montering i valfritt läge på vägg eller i tak. Rekommenderad monteringshöjd, minst 2,5m över golv. För mer information, se kapitel 8 Slangupprullare.

Art. Nr	Media	Dimension	Max arb.tryck	Slanglängd
25135	Olja / Luft	12,5 (1/2") mm (tum)	7,5 (75) MPa (bar)	15 m



Serie ORS

Öppen slangupprullare med låg vikt tillverkad av aluminium med oljebeständig armerad slang. Kan utrustas med svängbart fäste, artikelnr 28913. För montering i valfritt läge på vägg eller i tak. Rekommenderad monteringshöjd, minst 2,5m över golv. För mer information, se kapitel 8 Slangupprullare.

Art. Nr	Media	Dimension	Max arb.tryck	Slanglängd
25232	Olja / Luft	12,5 (1/2") mm (tum)	10 (100) MPa (bar)	10 m
25235	Olja / Luft	12,5 (1/2") mm (tum)	10 (100) MPa (bar)	15 m



Serie ORL

Robust öppen slangupprullare tillverkad av lackerad stålplåt med oljebeständig armerad slang. Kan utrustas med svängbart fäste, artikelnr 28913. För montering i valfritt läge på vägg eller i tak. Rekommenderad monteringshöjd, minst 2,5m över golv. För mer information, se kapitel 8 Slangupprullare.

Art. Nr	Media	Dimension	Max arb.tryck	Slanglängd
25436	Olja / Luft / Diesel	12,5 (1/2") mm (tum)	7,5 (75) MPa (bar)	20 m
25455	Olja / Luft / Diesel	19 (3/4") mm (tum)	7,5 (75) MPa (bar)	15 m



Serie OR

Öppen slangupprullare tillverkad av lackerad stålplåt med oljebeständig armerad slang. Kan utrustas med svängbart fäste, artikelnr 28902. För montering i valfritt läge på vägg eller i tak. Rekommenderad monteringshöjd, minst 2,5m över golv. För mer information, se kapitel 8 Slangupprullare.

Art. Nr	Media	Dimension	Max arb.tryck	Slanglängd
25336	Olja / Luft	12,5 (1/2") mm (tum)	6,0 (60) MPa (bar)	20 m



Serie LOR

Öppen slangupprullare tillverkad av lackerad stålplåt med oljebeständig armerad slang. Kan utrustas med svängbart fäste, artikelnr 28904. För montering i valfritt läge på vägg eller i tak. Rekommenderad monteringshöjd minst 2,5m över golv. För mer information, se kapitel 8 Slangupprullare.

Art. Nr	Media	Dimension	Max arb.tryck	Slanglängd
25537	Olja / Luft	12,5 (1/2") mm (tum)	6,0 (60) MPa (bar)	25 m
25556	Olja / Luft / Diesel	19 (3/4") mm (tum)	6,0 (60) MPa (bar)	20 m
25565	Olja / Luft / Diesel	25 (1") mm (tum)	6,0 (60) MPa (bar)	15 m
25559	Olja / Luft / Diesel	19 (3/4") mm (tum)	6,0 (60) MPa (bar)	35 m



Serie ORB

Extra robust öppen slangupprullare tillverkad av lackerad stålplåt med oljebeständig armerad slang. För montering i valfritt läge på vägg, golv eller i tak. Rekommenderad monteringshöjd, minst 2,5m över golv. För mer information, se kapitel 8 Slangupprullare.

Art. Nr	Media	Dimension	Max arb.tryck	Slanglängd
25638	Olja / Luft	12,5 (1/2") mm (tum)	7,5 (75) MPa (bar)	30 m
25656	Olja / Luft	19 (3/4") mm (tum)	7,5 (75) MPa (bar)	20 m
25657	Olja / Luft / Diesel	19 (3/4") mm (tum)	7,5 (75) MPa (bar)	25 m
25665	Olja / Luft / Diesel	25 (1") mm (tum)	7,5 (75) MPa (bar)	15 m



Serie CRO

Kapslad slangupprullare tillverkad i aluminium med oljebeständig armerad slang. Kan utrustas med svängbart fäste, artikelnr 28913. För montering i valfritt läge på vägg eller i tak. Rekommenderad monteringshöjd minst 2,5m över golv. För mer information, se kapitel 8 Slangupprullare.



Art. Nr	Media	Dimension	Max arb.tryck	Slanglängd
26232	Olja / Luft	12,5 (1/2") mm (tum)	10 (100) MPa (bar)	10 m
26235	Olja / Luft	12,5 (1/2") mm (tum)	10 (100) MPa (bar)	15 m

Serie CRK

Kapslad slangupprullare tillverkad av lackerad stålplåt med oljebeständig armerad slang. Kan utrustas med svängbart fäste, artikelnr 28913. För montering i valfritt läge på vägg eller i tak. Rekommenderad monteringshöjd minst 2,5m över golv. För mer information, se kapitel 8 Slangupprullare.



Art. Nr	Media	Dimension	Max arb.tryck	Slanglängd
26432	Olja / Luft	12,5 (1/2") mm (tum)	9,0 (90) MPa (bar)	10 m
26435	Olja / Luft	12,5 (1/2") mm (tum)	9,0 (90) MPa (bar)	15 m

Mätverk, mekaniska och digitala för flödesmätning

Tekniska data

Anslutning 1/2" Inv (G)

Art. Nr	Benämning	Kapacitet	Max arb. tryck
24792	Mekanisk handmätare med rak utlopps slang och automatisk non-drip 1/2" Inv (G)	2 - 20 l/min fritt flöde	10 (100) MPa (bar)
20371	Digital handmätare med 90° slang, automatisk non-drip 1/2" Inv (G) Olja/Glykol	1 - 20 l/min fritt flöde	10,0 (100) MPa (bar)



20371



24792

Mätverk, mekaniska och digitala för inställbara

Tekniska data

Anslutning 1/2" Inv (G)

Art. Nr	Benämning	Kapacitet	Max arb. tryck
24797	Mekanisk handmätare för inställbar 1/2" Inv (G)	2 - 30 l/min fritt flöde	10 (100) MPa (bar)
20422	Digital handmätare för inställbar med formbar slang, manuell non-drip 1/2" Inv (G) Olja/Glykol	0,8-30 l/min fritt flöde	10,0 (100) MPa (bar)



24797



20422

Oljeventil, aluminium

Robust ventil tillverkad i aluminium. Ventilen har kullagrad inlopps svivel av stål och sil som förhindrar föroreningar.

Tekniska data

Kapacitet 40 l/min fritt flöde
 Max arb.tryck 10 (100) MPa (bar)
 Anslutning 1/2" Inv (G)

Art. Nr	Benämning
20305	Oljeventil utan utloppsrör 1/2" Inv (G)
20357	Oljeventil, 60° rör, manuellt non-drip munstycke 1/2" Inv (G)
20377	Oljeventil 90° slang manuel non-drip 1/2" Inv (G)
20376	Oljeventil 90° slang automatisk non-drip 1/2" Inv (G)
20396	Oljeventil 135° slang automatisk non-drip 1/2" Inv (G)
20316	Oljeventil, rak slang, automatiskt non-drip munstycke 1/2" Inv (G)

20357



20376



Mätare och oljeventil för stora volymer

Med stort genomlopp, låsbart handtag och kullagrad svivel. Stelt utloppsrör eller slang med halvautomatisk non-drip munstycke.

Art. Nr	Kapacitet	Max arb.tryck	Anslutning
24756	70 l/min fritt flöde	10 (100) MPa (bar)	3/4" Inv (G)
24757	70 l/min fritt flöde	10 (100) MPa (bar)	3/4" Inv (G)
24567	70 l/min fritt flöde	10 (100) MPa (bar)	3/4" Inv (G)
24568	70 l/min fritt flöde	10 (100) MPa (bar)	3/4" Inv (G)



Dropphölster

För placering av ventiler och mätverk. Skyddar mot skada och samlar upp eventuellt dropp.

Art. Nr	Benämning
29090	Dropphölster standard
29086	Dropphölster med löstagbar vätskeuppsamlingslåda
29096	Dropphölster med löstagbar vätskeuppsamlingslåda
29055	Dropphölster för fatmontage



Komplett utrustning för fat med väggmonterad pump

Består av pump 22810, slangupprullare 26432, mätverk 20371 samt anslutningar.

Art. Nr	Slanglängd
28330	2 m
28331	4 m
28332	6 m



Komplett utrustning för fat med fatmonterad pump

Består av pump 22815, slangupprullare 26432, mätverk 20371 samt anslutningar.

Art. Nr	Slanglängd
28335	2 m
28336	4 m
28337	6 m



Distributionssats, med enkelt utlopp

Överföringspump monterad på ett fäste på containerns sida. Utloppet på pumpen är försedd med 1,5m utloppsslang och oljeventil med böjt utloppsrör, vilket gör det möjligt att fylla mått och kannor direkt från containern. Obs! Levereras utan container.

Art. Nr	Benämning
28352	Distributionssats IBC 1:1 pump 22800 med slang
28353	Distributionssats IBC membranpump 22210
92126	Tankfäste för pump
9320120	Sugslang 3/4" till IBC container. Längd 700 mm.



Distributionssats, med mätverk

Tryckluftsdreven pump monterad på fäste på containerns sida. Utloppet på pumpen är försedd med 3 m utloppsslang och ett digitalt mätverk (20731).

Art. Nr	Benämning
28354	Distributionssats IBC 3:1 pump 22810 med mätare
28355	Distributionssats IBC membranpump 22210 med mätare
92126	Tankfäste för pump



Distributionsats, med slangupprullare och mätverk

3:1-pump monterad på ett fäste på toppen av containern. Levereras med en slangupprullare 25132 med 10 m 1/2" slang samt digitalt mätverk 20371.

Art. Nr	Benämning
28356	Distributionsats IBC 3:1 pump 22810 med mätare och slangupprullare
92128	Tankfäste IBC för slangupprullare och pump



Distributionsats, med sidomonterad slangupprullare och mätverk

3:1-pump monterad på ett fäste vid sidan av containern. Levereras med en slangupprullare 25232 med 10 m 1/2" slang samt digitalt mätverk 20371.

Art. Nr	Benämning
28357	Distributionsats IBC sidomontage,
2086100	Fäste till pump och slangrulle, för IBC



Färskoljetank i plast 1.500 med yttertank i plåt för placering inomhus

Tanken levereras med slangupprullare 26432, pump 22810, mätverk 20371 erforderliga slangar samt tankanslutningar. Tanken skall placeras enligt gällande regler.

Art. Nr	Benämning
SPEC2307	Färskoljetank 1500 Liter med 3:1 pump, slangupprullare och mätverk
99430	Tanksats färskolja Multi-Tank
99431	Tanksats spillolja Multi-Tank
92095	Oljetank 1500L Uni-Tank
92096	Oljetank 1000L Uni-Tank



Mobil Deluxe utrustning för 20 eller 60 liters fat

Består av oljepump, monterad i locket av en skyddsbehållare som döljer och skyddar oljefatet, inkl utloppsslang med svivel och oljeventil med nondripmunstycke. Behållarvagnen är försedd med två massiva gummihjul och två länkhjul.

Art. Nr	För förpackning	Dimension	Pump	Slanglängd
26016	60 l	650 x 510 x 1280 mm	22805	3 m
25016	20 l	400 x 400 x 800 mm	22800	2 m

26016



Mobil oljedistributör för 60 liters fat

Består av pump 22819, 1/2" utloppsslang (3 m) med mätverk och fatvagn.

Art. Nr	Dimension	Kärra	Mätverk
22152	450 x 620 x 1200 mm	28528	20371
22153	500 x 450 x 1250 mm	28526	20371

22153



Mobil oljedistributör för 208 liters fat

Består av pump 22805, 1/2" utloppsslang (3 m) med mätverk och fatvagn.

Art. Nr	Kärra	Mätverk
22154	28645	20371
22155	28667	20371

22154



12 / 230V oljedistributör för 208 liters fat

En idealisk lösning när det inte finns tillgång till tryckluft. Självsgugande kugghjulspump med sintrade precisionskugghjul, pumpshus i gjutjärn med integrerad justerbar överströmningsventil i pumphus. Ingår: oljepump, sugslang, 3m slang, digital mätare.

Art. Nr	Kapacitet	Motor	Spänning	Kärra
22170	9 l/min fritt flöde	600 W	230 V AC	28645
52413	4 l/min fritt flöde	200 W	12 V DC	-



Mobil oljedistributör med slangupprullare för 208 liters fat

Består av pump 22815, 1/2" slangupprullare 26432 med mätverk och fatvagn.

22158

Art. Nr	Dimension	Kärra	Mätverk
22158	800 x 620 x 1200 mm	28645	20371



Mobil oljedistributör med miljövagn

Består av pump 22815, slangupprullare 10m alt. utloppslang 3m med mätverk 20371 och tre varianter av miljövagn med invallning.

22160

Tekniska data

Volym 220 l

Art. Nr	Benämning	Slanglängd
22157	Mobil oljedistributör för 208 l fat, invallad	3 m
22160	Mobil oljedistributör för 208 l fat, invallad, med pump, mätverk och slangupprullare	10 m slangupprullare
22161	Mobil oljedistributör för 208 l fat, invallad för tung användning med luftgummihjul	10 m slangupprullare
22162	Mobil oljedistributör för 208 l fat, invallad för tung användning med massiva hjul	10 m slangupprullare



Mobil oljedistributör

Luftdriven oljedistributör, bestående av stålbehållare med tryckluftanslutning, manometer, Ø 30 mm påfyllningshål, nivåör och två Ø 100 mm hjul. Trycksatt behållaren med tryckluft 0,3-0,7 MPa (3-7 bar), och använd utrustningen utan anslutning till tryckluft. Max. effektiv volym är c:a 18 liter. Levereras med oljeventil 20316 eller digitalt mätverk 20371 och 1,2 m slang.

21076

Art. Nr	Benämning	Dimension
21076	Distributör olja 24L med handventil	350 x 380 x 780 mm
21077	Distributör olja 24L med mätverk	350 x 380 x 780 mm



Mobil oljepump

Handdriven oljepump, monterad i en stålbehållare med påfyllningshål Ø 30 mm, nivåör och två hjul. 1,2 m slang med böjt 135° utloppsrör.

Art. Nr	Kapacitet	Dimension	Volym
21067	0,1 l/slag	350 x 380 x 780 mm	24 l



Mobil oljedistributör för 20 och 60 liters fat

Består av handpump med fatvagn och kedja för att hålla fatet på plats. Pump levereras med 1,5 m utloppsslang, avstängningsventil med böjt utloppsrör.

21656

21507



Art. Nr	Kapacitet	Dimension	Pump	Kärra
21656	0,25 l/slag	450 x 230 x 1200 mm	21650	28528
21507	0,1 l/slag	450 x 230 x 1200 mm	21506	28528

Mobil oljedistributör för 60 liters fat

Består av handpump med fatvagn och 1,5 m utloppsslang, avstängningsventil med böjt utloppsrör.

Art. Nr	Kapacitet	Dimension	Pump	Kärra
21658	0,25 l/slag	500 x 450 x 1060 mm	21650	28526



Mobil oljedistributör för 208 liters fat

Består av handpump med fatvagn och 1,5 m utloppsslang, avstängningsventil med böjt utloppsrör.

Art. Nr	Dimension	Pump	Kärra
21504	450 x 620 x 1200 mm	21503	28645



Oljedistributör för 208 liters fat

Består av pump 22815, 1/2" utloppsslang (3 m) med mätverk 20371.

Art. Nr
28340



Bärbar oljedistributör

Bärbar oljepump monterad i en 16 liters behållare med bärhandtag. Levereras med 1,5 m slang och böjt utloppsrör.

Art. Nr	Kapacitet	Dimension	Vikt Brutto
21574	0,04 l/slag	400 x 150 x 630 mm	4,24 kg
21578	0,1 l/slag	400 x 150 x 900 mm	5,6 kg
21670	0,25 l/slag	400 x 150 x 900 mm	6,2 kg
21066	0,1 l/slag	380 x 170 x 700 mm	9,25 kg
21065	0,13 l/slag	490 x 240 x 730 mm	6,5 kg



Utloppsventil för montage direkt på pump

Utloppsventilen monteras direkt på pumpens utlopp. Används för påfyllning av mått och kannor. Obs! Pump ingår inte, beställs separat.

Art. Nr	Anslutning
24516	3/4" Utv (G)



Oljebär

Levereras med 1 st barkran 24509, totalt finns det plats för 4 kranar. Tillverkad i lackerad plåt.

Art. Nr	Benämning	Dimension	Anslutning
24135	Oljebär	460 x 300 x 580 mm	1/2" Utv (G)
24509	Oljebarskran		1/2" Utv (G)
54509	Oljebarskran, rostfri		1/2" Utv (G)

24135



Vevpump för olja

För överföring av oljor och icke korrosiva vätskor från 208 l fat, utloppspip \varnothing 25 mm. Kapacitet 0,25 l/varv (ca 30 l/min.). Tillverkad i metall.

Art. Nr	Kapacitet	Sugrörlängd	Pumprör	Vikt Brutto
21205	0,25 l/varv	900 mm	\varnothing 32 mm	8 kg



Vevpump för olja och andra vätskor

För vattenbaserade vätskor och andra kemikalier. Tillverkad av PVC med utloppsrör \varnothing 27 mm och fatförskruvning G2".

Art. Nr	Kapacitet	Sugrörlängd	Pumprör	Vikt Brutto
21200	0,3 l/varv	280-1030 mm	\varnothing 44 mm	1,95 kg



Fatpump för överföring

För överföring av oljor och icke korrosiva vätskor från 60 l fat och 208 l fat. Tillverkad i aluminium och stål med nitrilgummipackningar, stelt utloppsrör, fatförskruvning med G2" gänga. Teleskopiskt pumprör.

Art. Nr	Kapacitet	Sugrörlängd	Pumprör	Vikt Brutto
21012	0,45 l/slag	470-885 mm	\varnothing 28/35 mm	2,13 kg
21013	0,45 l/slag	470-885 mm	\varnothing 28/35 mm	2,4 kg



Fatpump, mediumtryck

Handpump för högviskösa oljor. För överföring av olja och icke korrosiva vätskor från 20 liters och 208 liters fat. Tillverkad i stål med nitrilgummi packningar, 1,5 m slang, ventil med böjt utlopp. Pumprör \varnothing 36 mm.

Art. Nr	Benämning	Kapacitet	För förpackning	Pump
21500	Pump handdriven olja 20L fat med slang 0,1 l/slag	0,1 l/slag	20 l	21499
21506	Pump handdriven olja 60L fat med slang	0,1 l/slag	60 l	21505
21503	Pump handdriven olja 208 l fat med slang 0,1 l/slag	0,1 l/slag	208 l	21501
24599	Slang olja 1,5M med ventil & 135° utloppsrör			



Fatpump, mediumtryck utan tillbehör

Handpump för högviskösa oljor. För överföring av olja och icke korrosiva vätskor. Tillverkad i stål med nitrilgummipackningar. Pumpen kan enkelt justeras mellan två lägen för användning med olja eller fett. Obs! Om pumpen används i läge "olja" för att pumpa fett kan skador uppstå på pumpens mekanism.

Art. Nr	Benämning
21499	Pump handdriven olja/fett 20L / 20 kg fat
21505	Pump handdriven olja/fett 60L / 50 kg fat
21501	Pump handdriven olja/fett 208 l / 185 kg fat

21499



Pump för 20-25 l förpackningar

Lyftpump för högviskösa oljor. För överföring av olja och icke korrosiva vätskor från 20 - 25 liters förpackningar. Tillverkad i plast med nitrilgummi packningar, 1,5 m slang, ventil med böjt utlopp, med G2" anslutning.

Art. Nr	Kapacitet	För förpackning
21023	0,2 l/slag	20-25 l
21038	0,2 l/slag	Exxon Mobil 20 l

21023



Handdriven pump för oljebaserade vätskor

Pump med teleskopiskt sugrör. Material i pumprör och kolvstång: fosfaterat stål, utloppshus och bottenventil i aluminium, sugröret: förzinkat stål. Levereras med teleskopiskt sugrör samt fatförskruvning G2". Sugrörlängd 500-900 mm. Utloppsgänga G 1/2". Vikt ca 3 kg. Kapacitet (ställbart) 0,15, 0,20 och 0,25 liter/slag.

Art. Nr	Benämning
21650	Pump handdriven olja 60-205L fat
21652	Pump handdriven olja 60-205L fat 1,5 m utloppsslang
21662	Pump handdriven olja 60-205L fat utloppsslang och mätverk
24599	Slang olja 1,5M med ventil & 135° utloppsrör

21652

21662



Handdriven fatpump

Brett sortiment av handdrivna kolpumpar i flera modeller i olika material för högsta kompatibilitet med olika typer av vätskor. Levereras med teleskopiskt sugrör samt fatförskruvning G2" och G1 1/2" gänga.

Art. Nr	Kapacitet	Färg
21210	0,3 - 0,45 l/slag	Svart/blå
21211	0,3-0,45 l/slag	Svart/grön
21130	0,5 l/slag	Svart/vit
21022	0,3 l/slag	Svart/blå



21210

21130

21022

Handdriven membranpump

Handdriven membranpump för överföring av olika vätskor. Pumpen kan användas på fat (med ett speciellt adapter kit, ingår i 21221) eller monteras på vägg. Kompatibel med många olika vätskor, kan även pumpa vätskor med små föroreningar.

21221



Art. Nr	Benämning	Kapacitet
21220	Pump handdriven membranpump för överföring av olika vätskor 25 l/min fritt flöde	25 l/min fritt flöde
21221	Pump handdriven membranpump för överföring av olika vätskor (inkl tillbehör) 25 l/min fritt flöde	25 l/min fritt flöde

Fatadapttrar och tillbehör

Art. Nr	Benämning
2310033	Adapter Mauser (utv) - Trisure (inv)
2310039	Lock för IBC 160x7mm, 56x4 Trisure (inv)
2310045	Adapter G3/4" (inv) - DIN 61
28235	Adapter G2"inv - Ø 56 mm, stigning 4 mm (utv), Trisure
28236	Adapter i plast G2"inv - Krage med låsskruv ø 55-65 mm (inv)
28234	Adapter G2"inv - Midland
28238	Adapter G2"inv - DIN 70 mm, stigning 6 mm (utv), Mauser
28239	Adapter G2"inv - Berg Ø 53 mm, stigning 3,5 mm (utv)
2310035	Adapter G2" (inv) - DIN 70 stigning 6mm (inv) Mauser
2310034	Adapter DIN61-G2"inv
2310037	Adapter G3/4" (inv) - Ø 56 mm, stigning 4 mm (utv), Trisure
2310038	Fatförskruvning DIN70-G3/4"inv
28339	Adapter DIN 61(IBC) slangfäste 25 mm (1")
2310044	Adapter G2" (inv) - DIN 63 (inv)
2310043	Lock IBC Ø160mm G2"Inv

28235



28236



28238



28239



2310035 / 2310034



28339



2310038



Handdriven lyftpump

Art. Nr	Sugrörlängd	Material
21027	1000 mm	Nylon 6
21047	500 mm	Nylon 6
21028	1000 mm	Polypropylen
21048	500 mm	Polypropylen

21028

21048



21027

21047



Hävertpumpar

Art. Nr	Kapacitet	För förpackning	Sugrörlängd
21230	~6,5 l/min fritt flöde	25 l	390 mm
21232	~18,5 l/min fritt flöde	208 l	850 mm



21230



21232

Batteridrivnen överföringspump

För överföring av icke korrosiva vätskor. Enkel tryckknapp för pumpkontroll. Kapacitet c:a 9 liter/min. Idealisk för överföring av vätskor från mindre behållare t.ex 20 liter behållare eller jeep dunkar. Pumpar diesel, tunnflytande oljor, vatten etc. Totallängd 580 mm med en pumpprörlängd av 380 mm och en utlopps slang på 600 mm. Drivs av två 1,5 V batterier typ LR20/D (ingår inte).



Art. Nr
21235

Elektrisk överföringspump

För överföring av icke korrosiva vätskor från fat och tankar. Pumpen kan användas för följande vätskor: diesel, mineral och syntetiska oljor, motorolja, glykol (kylarvätska), vattenemulsioner etc. Pumpen levereras med ett komplett kit av tillbehör. Fatgänga G2" utlopp Ø 25 mm.



Art. Nr	Kapacitet	Motor	Spänning
53725	40 l/min fritt flöde	224 W	230 50Hz V AC
53727	35 l/min fritt flöde	135 W	24 V DC

12/24V Batteridrivnen oljepump

En idealisk lösning när det inte finns tillgång till tryckluft. Själv sugande kugghjulspump med sintrade precisionskugghjul, pumpshus i gjutjärn med integrerad justerbar överströmningsventil i pumpshus. Integrerad säkring, driftintervall max 30 minuter

Tekniska data

Kapacitet	5,5 l/min fritt flöde
Inlopp	3/4" Inv (G)
Utlopp	1/2" Inv (G)
Max arb.tryck	1,2 (12) MPa (bar)
Motor	200 W
IP	55



Art. Nr	Spänning
52412	12 V DC
52424	24 V DC

Sugpump

För fyllning och tömning av mindre behållare, växelhus etc.

Art. Nr	Volym
21040	500 cm ³
21044	800 cm ³



Handpump

Enkel handpump som trycks mot smörjnippeln, utförd i förzinkat gulkromaterat stål, försedd med hydraulmunstycke.

Art. Nr	Dimension	Volym
21019	Ø 44 x 245 mm	150 cm ³



Hävstångspump för olja

Levereras med utloppsrör och hydraulisk koppling.

Art. Nr	Kapacitet	Dimension
21046	1,8-2,0 cm ³	310 x 160 x 90 mm



Fatkran

Art. Nr	Gänga	Material
24506	2" Utv (G)	Aluminium
24626	3/4" Utv (G)	Mässing
24580	3/4" Utv (G)	Rostfritt stål

24506



24626



24580



Tappkranar i plast

Art. Nr	Benämning
24517	Tappkran DIN45 mm, stigning 4 mm
24579	Tappkran för hållpip 34 mm, stigning 3 mm
24593	Tappkran Gänga 56x4 mm, Trisure
24594	Tappkran DIN71 mm, stigning 6 mm
24595	Tappkran DIN63 mm, stigning 4 mm
24596	Tappkran DIN61 mm, stigning 6 mm
24628	Tappkran mässing DIN71 mm, stigning 6 mm
24629	Tappkran, mässing DIN61 mm, stigning 6 mm

24517



24579



24593



24595



24628



24594 / 24596



Oljekannor

Art. Nr	Benämning	Volym
21614	Kanna med böjbart utlopp 0,30 liter Tillverkad i metall	0,3 l
21613	Kanna industrikanna 0,30 liter av aluminium med dubbla pumpar kan även smörja upp och ned	0,3 l
21615	Kanna av plast med ställbar pip 200 mm 0,30 liter	0,3 l
21616	Kanna av aluminium 0,30 liter med borste för applicering av olja på ytor	0,3 l
21646	Tryckkanna av plast med ställbar och låsbar pip. 0,125 liter	0,125 l
21647	Tryckkanna av plast med ställbar och låsbar pip. 0,25 liter	0,25 l
21648	Tryckkanna av plast med ställbar och låsbar pip. 0,5 liter	0,5 l

21613



21615



21614



21648

21646



21647



21648



21616



Oljemått

Litermått i kannform med handtag, tillverkat av kraftig polyeten. Beständig mot olja, kemikalier och bensin.

Art. Nr	Volym
21625	1,0 l
21626	2,0 l
21657	3,0 l
21627	5,0 l



21625

21626

21627

Plåtmått

Kröningsbara litermått med handtag, tillverkat av bleckplåt. Beständig mot olja, kemikalier och bensin.

Art. Nr	Volym
21637	1,0 l
21638	2,0 l
21667	5,0 l
21668	10,0 l
21669	20,0 l



Mätglas

Används för justering och kalibrering av mätverk. Tillverkad i plast.

Art. Nr	Volym
4342000	2 l



Graderade mått

Graderade mått tillverkade i högkvalitetsplast.

Art. Nr	Benämning
21609	Mått sats 6 stycken kannor
21710	Mått 1L
21711	Mått 2L
21712	Mått 3L
21713	Mått 5L



Kannor

Kanna med handtag, tillverkad av kraftig polyetylen. Påfyllningshål med lock samt skyddshuv.

Art. Nr	Volym
21644	6 l
21666	11 l



Trattar

Tratt med handtag, tillverkad av kraftig olje- och kemikaliebeständig plast, med stänkskydd och sil.

Art. Nr	Volym
21630	1,3 l
21631	1,3 l
21633	0,05-0,27 l



Tratt med stänkskydd

Art. Nr	Dimension
21632	Ø 190 mm
21605	Ø 230 mm



Garagetratt

Art. Nr	Benämning	Dimension
21606	Garagetratt, 300mm med sil	300 mm
21607	Garagetratt 300 mm diesel/vatten separator	300 mm



21606 / 21607

Plåtrattar

Av bleckplåt med handtag samt gänga för flexibelt förlängningsrör. Beständig mot olja, kemikalier och bensin.

Art. Nr	Dimension
21628	Ø 160 mm
21629	Ø 200 mm
21634	L=300 mm



21628

21634

21629

Verkstadssats

Sats bestående av de mest vanliga måtten och trattarna samt en kanna 11 L och en rengörings/spilloljebalja.

Art. Nr
21610



Luftanslutningstillbehör

Art. Nr	Benämning	Utförande	Anslutning
42103	FR-sats med ventil 1/4" Inv (G)	42009, 42107, 42110	1/4" Inv (G)
2026154	Hållare, fäste för 42103 på 22750, 22760, 22850		
2226156	Slang Luft 0,15MxØ8mm, instickskoppling 1/4" inv 90° - instickskoppling 1/4" inv 90°		



2026154

42103

2226156

Anslutnings slangar för tryckluft

För anslutning från rörledning till pump. PUR slang max. arbetstryck 1,5 MPa (15 bar), anslutningsnipplar med utvändig gänga.

Art. Nr	Dimension	Gänga	Längd
48101	8 (5/16") mm (tum)	1/4" - 1/4" Utv-Utv (G)	1,5 m
48102	8 (5/16") mm (tum)	1/4" - 1/4" Utv-Utv (G)	3 m
48105	12 (1/2") mm (tum)	1/2" - 1/2" Utv-Utv (G)	1,5 m
48106	12 (1/2") mm (tum)	1/2" - 1/2" Utv-Utv (G)	3 m

48101



Fatförskruvningar

Med spärrhylsa. G2" (utv) gänga för fat eller fatlock.

Art. Nr	Benämning	Pump	Pump rör
28585	Fatförskruvning G2"utv-Ø32inv	22710, 22715, 22760, 22762	Ø 32 mm
28594	Fatförskruvning G2"utv-Ø34inv	22810, 22815, 22819	Ø 34 mm
28587	Fatförskruvning G2"utv-Ø35inv		Ø 35 mm
28595	Fatförskruvning G2"utv-Ø50inv	22700, 22705, 22720, 22725, 22750, 22752, 22772	Ø 50 mm
28592	Fatförskruvning G2"utv-Ø52inv	22800, 22802, 22805, 22820, 22825, 22850, 22852	Ø 52 mm
2125753	Fatförskruvning G2"utv-Ø54inv	22770, 22775	Ø 54 mm
29057	Dammskydd för fatförskruvning		

28585



29057



Fästen för pumpar

Art. Nr	Benämning
28524	Väggfäste för pumpmontage, gänga G2" (inv)
28506	Golvfäste för pumpmontage, gänga G2" (inv)
28670	Väggfäste för 4,5" och 6" oljepumpar industri
28671	Golvfäste för 4,5" och 6" oljepumpar industri
28553	Väggfäste för 1/2" membranpump
28552	Väggfäste, för 1" membranpump
92126	Tankfäste för pump
92128	Tankfäste IBC för slangupprullare och pump

28506



28524



28553



92126



92128



Fatlocksskydd (208-liters fat)

Art. Nr	Kapacitet	Dimension	Kvantitet
34007	50 l	Ø 560 mm	25 styck
34008	~2 l	Ø 560 mm	1 styck



Tryckbegränsningsventil

Skyddar utrustning mot tryckhöjning i system. Tryckhöjning kan uppstå vid temperaturhöjning (1°C höjning kan ge ca 1,0 MPa, 10 bars tryckhöjning) samt vid överkörning av slang. Våra 3:1 och 5:1 oljepumpar levereras alltid med en monterad tryckbegränsningsventil.

Art. Nr	Benämning
28623	Tryckbegränsningsventil, stål, öppningstryck 6 MPa (60 bar), med möjlighet att montera 1/4" slang eller G1/8" koppling
28625	Tryckbegränsningsventil, mässing, öppningstryck 6 MPa (60 bar), med möjlighet att montera 1/4" slang eller G1/8" koppling
28629	Banjokoppling, stål G 3/4" (utv. / inv.) och G1/4" (inv.) Inv-Utv (G)
28642	Säkerhetsatts för tryckbegränsning, mässing
28673	Säkerhetsatts för tryckbegränsning, stål

28623



28629



28673



Returslang till tryckbegränsningsventil

För anslutning mellan tryckbegränsningsventil och behållare.

Art. Nr	Dimension	Längd	Anslutning
28637	6,35 (1/4") mm (tum)	1,5 m	6,35 mm
28638	6,35 (1/4") mm (tum)	3,0 m	1/8" 1/4" Inv-Utv (G)



28637

28638

Utloppsslangar för olja

Av nitrilgummi, 1/2" med flätad stålarmering. Max. tryck 14 MPa (140 bar), presskopplingar med G1/2" svivelmutterar, inkl anslutningsnipplar G1/2" (utv) samt en med G3/4" (utv).

Art. Nr	Gänga	Längd
28009	1/2" 3/4" Inv-Utv (G)	2 m
28010	1/2" 3/4" Inv-Utv (G)	3 m
28011	1/2" 3/4" Inv-Utv (G)	4 m
28012	1/2" 3/4" Inv-Utv (G)	5 m
28013	1/2" 3/4" Inv-Utv (G)	6 m
28015	1/2" 3/4" Inv-Utv (G)	8 m
28017	1/2" 3/4" Inv-Utv (G)	10 m
28019	1/2" 3/4" Inv-Utv (G)	15 m



Anslutningslangar för olja

Med flätad stålarmering, presskopplingar med svivelmutterar och anslutningsnipplar.

Art. Nr	Dimension	Gänga	Längd
28078	25 (1") mm (tum)	1" Inv-Utv (G)	1,0 m
28080	25 (1") mm (tum)	1" 90° Inv-Utv (G)	1,0 m
28079	19 (3/4") mm (tum)	3/4" 1" Inv-Utv (G)	1,5 m
28272	19 (3/4") mm (tum)	3/4" 90° Inv-Utv (G)	2,5 m
28090	50 (2") mm (tum)	2" Inv-Inv (G)	0,7 m

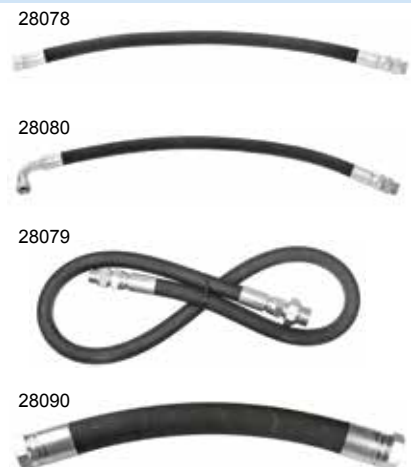

28078

28080

28079

28090

Sugslangsats

Sugrör med bottenventil och fatförskruvning G2". Sugslang 3/4" med presskopplingar med G3/4" svivelmutter inkl. nippel. Sugrörsdiameter för 28310 och 28311 Ø 42mm.

Art. Nr	Benämning	Dimension	Slanglängd	Sugrörlängd
28310	Sugrör 1,08 m med bottenventil och fatförskruvning. Olja/Glykol	19 (3/4") mm (tum)	2 m	1,08 m
28311	Sugrör 1,7 m med bottenventil och fatförskruvning	19 (3/4") mm (tum)	2 m	1,7 m
28321	Slang olja 5Mx1" med fatförskruvning och bottenventil	25 (1") mm (tum)	5 m	



Teleskopiskt sugrör

Tekniska data

Material Stål
 Anslutning 3/4" Utv (G)

Art. Nr	Längd
28420	600-1085 mm
28421	1062-2012 mm



Oljefilter

För montering i rörledning, förhindrar skador på mätverk p.g.a föroreningar. Hus av aluminium.

Art. Nr	Benämning	Gänga	Max tryck	Filtergrad
24661	Oljefilter 3/4" Inv (G)	3/4" Inv (G)	6 (60) MPa (bar)	20 µm
24662	Oljefilter 3/4" Inv (G)	3/4" Inv (G)	6 (60) MPa (bar)	10 µm
2345892	Utbytespatron 20 Micron till oljefilter 24661			20 µm
2345893	Utbytespatron 10 Micron till oljefilter 24662			10 µm



Oljesilar

För montering i rörledning för att förhindra skador på mätverk p.g.a. föroreningar. Tvättbar silinsats av rostfritt stål. Max arbetstryck 5 MPa (50 bar).

Art. Nr	Gänga	Material	Filtergrad
28022	1/2" Inv (G)	Rostfritt stål	400 µm
28059	3/4" Inv (G)	Rostfritt stål	400 µm
24583	3/4" 1/2" Inv-Inv (G)	Aluminium	25 µm



Slanghylla

Avsedd för max. 30 m 1/2"-slang. Två fästhål Ø 6 mm. Dim. ca. 200 x 300 x 120 mm (B x H x D).

Art. Nr
28251



Krokar

Art. Nr	Benämning
6027	Upphångningskrok
28185	Krok för att hålla utloppsslangen mot väggen
28325	Upphångningskrok för spilloljeslang

6027

28185



28325



Nivåmätare

Nivåmätare med literskala för exakt mätning av alla typer av vätska i fat. Nivåmätaren passar i det lilla (G3/4") hålet i fatet. Med skala för 208 l fat och 60 l fat.

Art. Nr
29120



3 Spillolja

Sug & spilloljepumpar.....	58
Tillbehör till sugpumpar	60
Eldrivna vakuumsystem.....	61
Slangupprullare för spilloljesug.....	62
Automatisk spilloljeutrustning	63
Utrustning för gropar.....	64
Spilloljebehållare med skål	64
Spilloljevagnar	66
Handpumpar & spilloljebaljor.....	68
Vakuumpump.....	70

Sug & spilloljepumpar 1:1 & 5:1

Dubbelverkande tryckluftdriven sug- och spilloljepump för icke korrosiva vätskor, spillolja etc. För vägg- eller golvmontage. Pumpen är konstruerad för att suga maximalt vakuum. Ruser ej när vätskan tar slut på sugsidan (kontrollerad frekvens). Rekommenderas när man inte övervakar tömning av behållare där pumpen kan börja pumpa luft eller vid sugning genom sond. I andra fall kan de vanliga oljepumparna användas, se oljekapitlet.

Tekniska data

Luftanslutning	1/4" Inv (G)
Max luftryck	1,0 (10) MPa (bar)
Inlopp	1" Inv (G)
Utlopp	3/4" Inv (G)

Art. Nr	Tryckförstärkning	Kapacitet
22802	1:1	18 l/min fritt flöde
22875	5:1	38 l/min fritt flöde

22802



22875



Installationssats väggmonterad pump

Komponenter för väggmonterad spilloljepump med filter. Inkl. backventil (28295) som monteras efter pumpen. Obs! Pump ingår inte, beställs separat.

Information

Luftslang 1/4" L= 1,5 m
 Utloppsslang 3/4" L= 1,5 m
 Sugslang 1" L= 2 m

Art. Nr	Benämning
99631	Installationssats för väggmonterad tryckluftdriven spilloljepump
99731	Installationssats spillolja för väggmonterad tryckluftdriven spilloljepump inkl. sugfilter 29300(exkl. FRL.)

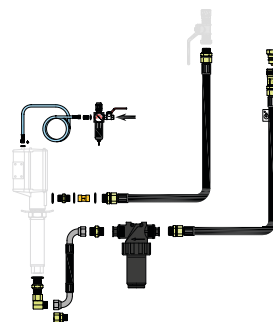

Installationssats golvmonterad pump

Komponenter för golvmonterad spilloljepump med filter. Inkl. backventil (28295) som monteras efter pumpen. Obs! Pump ingår inte, beställs separat.

Information

Luftslang 1/4" L= 1,5 m
 Utloppsslang 3/4" L= 1,5 m
 Sugslang 1" L= 2

Art. Nr	Benämning
99632	Installationssats för golvmonterad tryckluftdriven spilloljepump inkl. sugfilter 29300
99732	Installationssats spillolja för golvmonterad tryckluftdriven spilloljepump inkl. sugfilter 29300 (exkl. FRL)

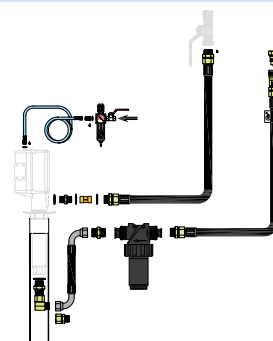

Membranpump 1:1

Överföringspump för tank eller fat. Tryckluftdriven membranpump för överföring av olika vätskor.

Tekniska data

Luftanslutning	3/8" Inv (G)
Max luftryck	0,8 (8) MPa (bar)

Art. Nr	Kapacitet	Inlopp	Utlopp
22320	100 l/min fritt flöde	1" Inv (G)	1" Inv (G)
22332	200 l/min fritt flöde	1" Inv (G)	1" Inv (G)

22320



Magnetiska fötter, gummiklädda

Art. Nr	Benämning
98876	Magnetiska oljebeständiga fötter, gummiklädda

98876



Installationssats för membranpump

Komponenter för väggmonterad membran spilloljepump, väggfäste ingår. Inkl. backventil (28295) som monteras efter pumpen. Obs! Pump ingår inte, beställs separat.

Information

Luftslang 1/4" L= 1,5 m
 Utloppsslang 3/4" L= 1,5 m
 Sugslang 1" L= 2 m

Art. Nr	Benämning
99662	Installationssats spillolja för väggmonterad tryckluftsdreven membranpump 1" med sugsil
99762	Installationssats spillolja för väggmonterad tryckluftsdreven membranpump 1" med sugsil (exkl. FRL)

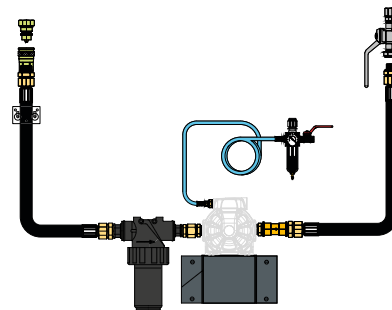

Sugump med sondersats och slangupprullare

Komplett sats med slangupprullare CRK, sugump 22802, väggfäste, sugsondsats 2295014, sugsil med vakuummanometer och snabbkoppling för luft. Kapacitet med sugsond \varnothing 8 mm, ca. 2 l/min. (motorolja + 60 °C).

Art. Nr	Benämning
SPEC6044	Pump spillolja sats med sugsonder och slangupprullare
2295014	Sugsonder & anslutningar komplett med hållare



Sugump med sondersats

Komplett sats med sugump 22802, väggfäste, sugsonder (2295014), sugsil med vakuummanometer och snabbkoppling för luft. Kapacitet med sugsond \varnothing 8 mm, ca. 2 l/min. (motorolja + 60 °C). Slanglängd 4 m. Mått: 1.400 x 500 x 280 mm.

Art. Nr
39715



Utslagsback för spillolja, rostfri

För väggmontage med stänkskydd och avställningsyta med nätgaller för avrinning av oljefilter. Utslagsbacken på bilden är installerad tillsammans med anslutningssats 99631 samt 3-vägs ventilen 30101069, ingår ej i 24215.

Art. Nr	Gänga
24215	3/4" Inv (G)



Backventil

Art. Nr	Gänga
28345	1/2" Inv-Inv (G)
28295	3/4" Inv-Inv (G)



Upphångningskrok för tömnings slang

Art. Nr	Benämning
28325	Upphångningskrok för spilloljeslang



Sugsil för spillolja

Silen är försedd med en silinsats av rostfritt ståltrådsnät som har en finhet av 32 mesh vilket motsvarar ca 0,6 mm fyrkantiga hål och en filtreringsgrad på 500 µm. Den filtreringsgraden är fullt tillräcklig för att förhindra skadlig smuts från att komma in i pumpar och ventiler. Filterhuset är tillverkat av polypropylen vilket är tåligt mot de flesta vätskor som används i en modern bilverkstad. Silinsatsen rengöres efter behov. På ovansidan finns det två anslutningsgångar, G1/4", som kan användas för montage av vakuummätare. När vakuummätare skall monteras, borras ett Ø 3 mm hål i botten av G1/4" hålet. Monteras mätare i varje anslutning visas tryckfallet över sugsilen.

Tekniska data

Gänga	1 1/4" Inv (G)
Max arb.tryck	2,0 (20) MPa (bar)
Max temp.	80 °C
Max vakuum	100 %
Filtergrad	500 µm
Förpackning LxBxH	0,28 x 0,15 x 0,18 m
Vikt Brutto	0,85 kg

Art. Nr	Benämning
29300	Spilloljefilter 1 1/4" 32Mesh
2326013	Vakuumanometer
1988211	Låsmutter till vakuum manometer. Används för att läsa manometern i rätt läge
2390169	Filterinsats för 29300 32mesh
2390178	O-Ring 75,2X5,33 till filter 29300
2490171	Installationssats för sugsil (29300) anslutning mot bottenventil på sugpumpen
2490172	Installationssats för sugsil (29300) monteras vid sidan av pumpen inkl. slang

29300

G1"inv.



2326013

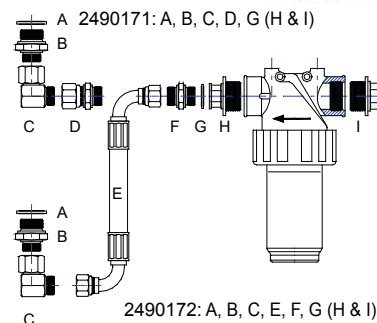

Ventil 4-vägs

Förenklar rördragning genom tack vare att en pump kan användas för att pumpa vätska till och från samma lagringstank, eller tömma vätska från två olika tankar genom att vrida på ventilhandtaget.

Tekniska data

Max tryck	1,5 (15) MPa (bar)
Tätningar	FKM / Viton®
Material	Aluminium
Anslutning	1" Inv (G)

Art. Nr

28329



Automatisk vakuumenhet för samtidig användning av upp till 8 arbetsplatser

Automatisk vakuumenhet för användning i stora system. Enheten är enkel att installera och behöver inga lokala justeringar. Ansluts till tryckluft (max. 8 bar), 400 V, evakueringsledning till spilloljetank samt sugledning. Vakuumentanken töms automatiskt med tryckluft när den är full med spillolja. Tanken har två nivåvakter som kontrollerar den automatiska tömningen av spilloljan till den externa spilloljetanken. När vakuumentanken är tömd vakuumsätts systemet automatiskt.

- Maximalt vakuum i behållaren 99%.
- Elektronisk kontrollpanel med möjlighet att tömma behållaren manuellt.
- 500 l arbetstank som töms automatiskt till spilloljetanken. Automatisk start/stopp genom tryckvakt.

OBS! Enheten är konstruerade för att endast användas med spillolja.

Tekniska data

Dimension	1200x1050x2100 mm
Motor	0,75 kW
Spänning	400 V AC

Art. Nr

29736

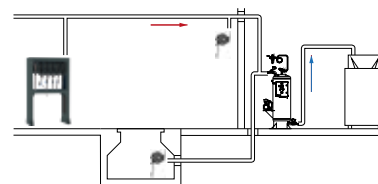

Dockningsstation för automatisk tömning

För enkel tömning av spilloljevagnar. Vagnen körs fram och dockas in i stationen och användaren trycker på en knapp. Vagnen töms då automatiskt med hjälp av vakuumsystemet. Smidigt och spillfritt.

Tekniska data

Luftanslutning	6 (1/4") Ø mm (tum)
Spänning	24 V DC
Anslutning	3/4" Inv (G)

Art. Nr Benämning

39080	Dockningsstation spillolja
39081	Dockningsdel med vagn 70L spillolja



Slangupprullare för spilloljesug

Komplett med koppling för anslutning av sonder.

Art. Nr	Dimension	Slanglängd	Anslutning
34462	16 (5/8") mm (tum)	6 m	1/2" Inv-Utv (G)
34452	16 (5/8") mm (tum)	6 m	1/2" Inv-Utv (G)
34464	16 (5/8") mm (tum)	6 m	1/2" Inv-Utv (G)

34462



34452



34464

Tillbehör för spilloljesug

OBS! För bästa kapacitet, använd alltid största möjliga diameter och kortast möjliga längd på slangen.

Art. Nr	Benämning
2295014	Sugsonder & anslutningar komplett med hållare
2295104	Slang spillolja 0,7Mx1/2" komplett med sugfilter
2295018	Sugslang med anslutning för sugsonder
29312	Sugsil för spillolja, monteras mellan sugslang och sonder
737959	Sugsond extra lång Ø8X6 L1300 mm
120151920	Mercedesadapter för spillolja

2295014



737959

2295104

29312



2295018



120151920

Spillojleskål på skena med 5:1 oljepump

En mycket effektiv och spillfri lösning där pump, filter och skål åker på en skena i gropen och när den inte används fälls in under groptaket. Med pneumatisk höjjustering av skålen samt pump för skåltömmning, inkl spillojefilter (29300). Spilloljan pumpas direkt till lagringstanken. Skåldimension 770 x 375 mm (ca 45 liter). Ansluts med snabbkopplingar.

Art. Nr	Benämning
39710	Spillojleskål med 5:1 pump för skensystem
2395069	Snabbkopplingsats för luft och spillolja för 39710
2395080	Sats med skena (4m) och väggfästen för 39710 & 39711
39711	Spillglykolskål (grön) med 5:1 pump för skensystem
2395140	Snabbkopplingsats för 39711
99390	Konsoll sats prefab grop



Spillojleskål för grop

Denna utrustning är konstruerad för användning i smörjgrop men kan också användas tillsammans med fordonslyftar. Spilloljan samlas upp i skålen (24555), rinner därefter i minst Ø 50 mm (2") rör ned i en 25 liters tank med nivåventil som styr tryckluften till tömningspumpen. När maxnivån är nådd i 25 liters tanken startar pumpen och spilloljan pumpas över till en extern spillojjetank.

Art. Nr	Kapacitet	Dimension	Anslutning
24555	~18 l	700X250 mm	1 1/2" Inv (G)
24549	~50 l	1000X400 mm	1 1/2" Inv (G)



Tömningsautomat

Den automatiska tömningsutrustningen består av en 25 l sedimenttank med nivåkontroll, tryckluftdriven överföringspump med väggfäste samt nödvändig tryckluftsarmatur.

Art. Nr	Luftanslutning	Inlopp	Utlopp
SPEC6011	1/4" Inv (G)	1 1/2" Inv (G)	3/4" Inv (G)



Spillojevagn för smörjgrop

Spillojevagn för användning i smörjgrop med justerbara hjul för gropens bredd och skenavstånd. Vagnen kan tömmas med tömningspump, se Sug & spilloljepumpar 1:1 & 5:1.

39068



Art. Nr	Benämning	Dimension	Volym	Vikt Brutto
39068	Spillojevagn för användning i smörjgrop	1030-1450 x 810 x 460 mm	~90 l	38,33 kg
29108	Snabbkopplingsats, för tömning av vagn (39075 eller 39068) med pump			

Information om spilloljebehållare

Är lämpliga för alla icke korrosiva vätskor. Spillojleskålar för tömning av spillolja ner i en 20 liters höjdstjusterbar skål. Alla enheter kan användas under lyftar eller i gropar. Enheterna är försedda med nivåmätare. Tömning av behållarna kan ske alternativt via tryckluftstömning, gravitation eller pumpas ut med pump placerad på enheten eller externt placerad sugpump. Vid tömning med hjälp av tryckluft används en ringtryckmätare. En säkerhetsventil gör att trycket i behållaren inte överskrider 0,5 bar. Vissa av spilloljebehållarna kan användas för att med vakuüm suga ut spillolja från fordon. Undertryck genereras av en ejektor (drivs av tryckluft 7- 10 bar). Enheten behöver inte vara ansluten till tryckluften efter det att vakuüm genererats. Enheten kan levereras med transparent 10 liters vakuümbehållare, en fördel om man vill kontrollera det man sugit ur fordonet. Spillojlebehållare med ejektorer levereras med en sugsondsats bestående av ett sugsondhölster, Mercedes adapter, VAG adapter, BMW adapter, två plastsonder 700 mm långa Ø 6 och 8 mm, två metallrör 700 mm långa Ø 5 och 6 mm samt en 1.200 mm lång Ø 8 mm. **OBS! Får ej användas för broms-, explosiva(bensin) eller korrosiva vätskor.**

100 Liters spilloljebehållare med unik ergonomisk skål

Behållaren är försedd med en asymmetrisk skål som går att vrida 360° samt ett speciellt utformat galler som förhindrar stänk. Överdelen på behållaren är utformad som en bricka med olika fack för verktyg, brickor etc. Speciell hållare för utloppsslang.

Art. Nr	Benämning
39505	Spillojevagn 100L basutförande
39507	Spillojlebehållare 100L skål + vakuumpump
39508	Spillojlebehållare 100 l vakuümbehållare 10 l komplett
39517	Spillojlebehållare 100L vakuumpump, sugsondsats utan skål
39506	Spillojevagn 100 L med sugpump 1:1 och filter



70 Liters spilloljebehållare med skål

Liten smidig enhet, med bara det man behöver, perfekt för den lilla verkstaden. Tillhör lika 100 liters behållaren.

Art. Nr	Benämning
39405	Spilloljevagn 70L basutförande
39407	Spilloljebehållare 70L skål + vakuumpump och sugsonder
39408	Spilloljebehållare 70 l vakuumbehållare 10 l komplett med spilloljeskål, vakuumpump och sugsonder
39417	Spilloljebehållare 70L vakuumpump, sugsondsats, utan skål
39406	Spilloljevagn 70L med sugpump 1:1 och filter



24 Liters mobil spilloljebehållare

24 liters spilloljebehållare som vakuumsätts med tryckluft, 2 m sugslang. När vakuomet genererats fungerar den utan luftanslutning.

Art. Nr
39049



70 Liters låg spilloljebehållare för MC

Spilloljebehållare (70 l) för snabb tömning av spillolja från MC på lyftar, har en låg svängbar och höjjusterbar skål. Behållaren töms genom anslutning av tryckluft.

Art. Nr	Volym
39552	70 l



70 Liters spilloljebehållare med skål, lågprofil

Kan användas under lyftar och när fordonet står på golv. Är lämplig för alla icke korrosiva vätskor. Är försedda med nivåmätare. Tömning av behållaren sker med hjälp av tryckluft och en ringtryckmätare. En säkerhetsventil gör att trycket i behållaren inte överskrider 0,5 bar.

Art. Nr	Benämning
39430	Spilloljebehållare 65L fallbar skål



Tillbehör för serie 395 och 394

Art. Nr	Benämning
2295014	Sugsonder & anslutningar komplett med hållare
737959	Sugsond extra lång Ø8X6 L1300 mm
2295015	Vakuumbehållare transparent inklusive sugslang och ejektor
2295016	Vakuumpump med sugslang
2295117	Snabbkopplingsats, tillbehör när behållaren skall tömmas med extern pump
29310	Spilloljefilter kan monteras på spilloljevagn 3/4" Utv (G) 550 µm
2490310	Tillbehörssats till 29310
2085478	Snabbkopplingsnippel G3/4" (inv), passar äldre standard i plast



Tömningspump för serie 395 och 394

Art. Nr	Benämning
29320	Pump 1:1 tömning spilloljebehållare
29325	Pump 1:1 spillolja för sug från fordon samt tömning av spilloljebehållare



Spilloljeskål för tomfat

Höj- och sänkbar spilloljeskål med ställbar fatförskruvning G 2". För montering i 208 l fat eller 60 l fat. Ø 480 mm.

Art. Nr	Volym	Höjd
26502	~20 l	~600 mm



Låg spilloljevagn

För snabb tömning av spillolja från fordon utan hjälp av fordonslyft. Vagnen töms antingen direkt genom ventil eller med tömningspump om snabbkopplingsats monteras.

Art. Nr	Dimension	Volym
39077	1450X820X360 mm	200 l
39075	1250X610X260 mm	~95 l
39073	770X470X130 mm	~20 l



Utrustning för hantering av kylarvätska

För uppsamling av kylarvätska och påfyllning av samma vätska efter avslutad service. Består av låg spilloljevagn (39075), pump (22820), påfyllningshandtag (20396), sugfilter (29310) och silmatta (29138).

Art. Nr	Dimension	Volym
39004	1250X610X260 mm	~95 l



Silmatta

Silmatta, 30 mm tjock, för alla spilloljeskålar. Förhindrar stänk och att oönskade föroreningar hamnar i tömningspumpen. Klipp till den så att den passar din skål.

Art. Nr	Benämning
29138	Silmatta 400x1200x30 mm för 39004 & 39075
1018095	Cellfoammatta 650x290x30 mm till 39710, 39711 med 30 l skål
1018096	Cellfoammatta 650x365x30 mm till 39710, 39711 med 45 l skål



Låg spilloljevagn med inbyggd pump

För snabb tömning av spillolja från fordon utan hjälp av fordonslyft. Vagnen töms med hjälp av den inbyggda 5:1 pumpen 22875.

Art. Nr	Dimension	Volym
39076	1250X610X260 mm	~95 l
39079	1450X820X360 mm	200 l

39076



39079



Handdriven sugenhet

För tömning av upp till 4 l vätska med hjälp av vakuum. Vakuum genereras med hjälp av en handpump. Enheten är försedd med vakuummätare. Perfekt för tömning av motorolja ur gräsklippare och andra enheter där det är svårt att nå. Behållaren töms genom hålet där pumpen är placerad. Tank, slang och sugsond är tillverkade av termoplast, pumprör och ventil är i mässing. Max vätsketemperatur +30 °C.

Art. Nr	Pump	Volym	Max vakuum	Vikt Brutto
3253P	Handdriven	4 l	-0,07 (-0,7) MPa (bar)	1,7 kg



Sugpump

För fyllning och tömning av mindre behållare, växelhuss etc.

Art. Nr	Volym
21040	500 cm ³
21044	800 cm ³



Rengörings- & spilloljebaljur

Praktisk balja för tvätt av smådelar eller spilloljeuppsamling. Tillverkad av kraftig polyeten.

Art. Nr	Benämning	Volym
21635	Skål rengörings/spilloljebalja av polyetylen 8 l	8 l
21619	Skål rengörings/spilloljebalja av polyetylen 14 l	14 l
21509	Spilloljedunk tillverkad av slagkraftig polyetylen. 8 l	8 l
21700	Spilloljeskål, låg 685x677x65 mm	28 l
21701	Uppsamlingskäril för små förpackningar, 600x800 mm	18 l
21702	Uppsamlingskäril för stora förpackningar, 1200x800 mm	35 l

21635



21619



21509



21700



21701



Bromsvätsketömmare och avluftare

Utrustning för avluftning av broms- eller kopplingskretsar i alla typer av fordon. Enheten levereras med 5st snabbkopplingar, universell adapter och adapterset för avluftningsventil.

Art. Nr	Kapacitet
39560	5 l



Universell vätsketömmare och bromsavluftare

Kan användas på två olika sätt, tömning av olja i små motorer såsom båtar och motorcyklar, eller tömning av spillvätskor från områden som är svåra att nå. Kan även användas för avluftning av bromsar utan att använda bromspedalen genom att en speciell adapter används (ingår).

Art. Nr	Kapacitet
39570	0,75 l



Tryckluftdriven vakuumpump/vätskesug

Fatmonterad driftsäker vakuumpump för snabbtömning av även förorenade kylvätskor, färgslam, vatten och spillolja i verktygsmaskiner, färgboxar, motorer eller andra maskiner. Undertrycket regleras med nålventil och visas på en manometer. När fatet är fullt visar en indikator detta och pumpen stoppas automatiskt.

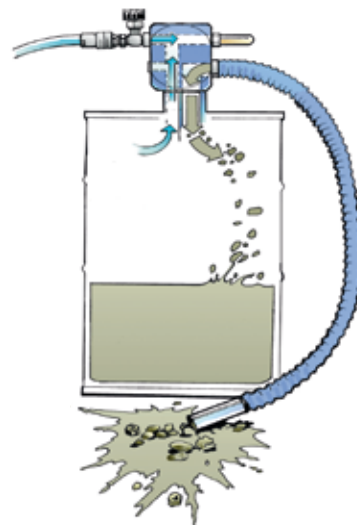

Vakuumpump, basmodell

Basmodell, endast pump med fatadapter ingår, för montering i fat eller tankar med G2" (inv) gänga.

Art. Nr	Dimension	Luftanslutning	Inlopp
22582	170X170X70 mm	1/4" Inv (G)	Ø 25 mm



Vakuumpump med luftanslutningssats

Vakuumpump (22582) komplett med luftanslutningssats (22587).

Art. Nr	Luftanslutning
22584	6,35 (1/4") Ø mm (tum)



Vakuumpump med sugslang och luftanslutningssats

Vakuumpump (22582) komplett med sugslang (22588) och luftanslutningssats (22587).

Art. Nr	Luftanslutning
22585	6,35 (1/4") Ø mm (tum)



Vakuumpump med luftanslutningssats och sugsonder

Vakuumpump (22582) komplett för tömning av bilmotorer och växellådor genom oljestickshålet. Levereras med luftanslutningssats (22587), sugslang samt sugsondersats (2295014)

Art. Nr	Luftanslutning
22586	6,35 (1/4") Ø mm (tum)



Tillbehör till vakuumpump

Art. Nr	Benämning
22587	Luftanslutningsats till vakuumpump 22582
22588	Sugslang till vakuumpump. Består av slang (Ø 25 mm, längd 2,2 m) och aluminiumrör 200mm
2295014	Sugsonder & anslutningar komplett med hållare
28291	Sugsondsats 2295014 inkl väggfäste
2295018	Sugslang med anslutning för sugsonder
2090151	Sugrör till vakuumpump aluminium
2326013	Vakuumanometer
2085147	Fatförskruvning vakuumpump 22582
25201297	Bussning mässing 1/4" - 3/4" Inv-Utv (G)
737959	Sugsond extra lång Ø8X6 L1300 mm



OriCan, bärbar spillolje- och vätskesug

Består av tryckluftdriven vakuumpump (22585) monterad i en OriCan behållare av polyeten med bärhandtag och tömningshål Ø 100 mm. Levereras med en 2,2 m sugslang (22588). Sugkapacitet max. 60 l/min. (vatten) Max. undertryck 50%. Max. temperatur +60 °C.

Art. Nr	Dimension	Volym	Vikt Brutto
22590	150 x 385 x 600 mm	16 l	5,32 kg



Tillbehör OriCan

Art. Nr	Benämning	Volym
1085112	OriCan behållare i plast 16 l	16 l
1085076	Muff G2" aluminium	



Pumputrustning för skurvatten

Utrustning för tömning av t.ex skurmaskiner, direkt från maskinen till en 1.000 IBC-behållare. Består av en tryckluftsdreven membranpump 22325, sugslang L=5m med bottenventil, sugfilter, tryckregulator samt fäste för IBC-behållare.



Art. Nr	Benämning
39800	Pumputrustning för smutsvatten

4 Tryckluft

Slangupprullare	74
Tryckluftsberedare (FRL).....	76
Tillbehör för tryckluft	77
Snabbkopplingar.....	79

Serie ORM

Robust öppen slangupprullare tillverkad av lackerad stålplåt med oljebeständig armerad slang. Kan utrustas med svängbart fäste, artikelnr 28913. För montering i valfritt läge på vägg eller i tak. Rekommenderad monteringshöjd, minst 2,5m över golv. För mer information, se kapitel 8 Slangupprullare.

Art. Nr	Media	Dimension	Max arb.tryck	Slanglängd
45135	Luft / Vatten	12,5 (1/2") mm (tum)	2,0 (20) MPa (bar)	15 m



Serie ORS

Öppen slangupprullare med låg vikt tillverkad av aluminium med oljebeständig armerad slang. Kan utrustas med svängbart fäste, artikelnr 28913. För montering i valfritt läge på vägg eller i tak. Rekommenderad monteringshöjd, minst 2,5m över golv. För mer information, se kapitel 8 Slangupprullare.

Art. Nr	Media	Dimension	Max arb.tryck	Slanglängd
45222	Luft / Vatten	10 (3/8") mm (tum)	2,0 (20) MPa (bar)	10 m
45225	Luft / Vatten	10 (3/8") mm (tum)	2,0 (20) MPa (bar)	15 m
45235	Luft / Vatten	12,5 (1/2") mm (tum)	2,0 (20) MPa (bar)	15 m



Serie OR

Öppen slangupprullare tillverkad av lackerad stålplåt med oljebeständig armerad slang. Kan utrustas med svängbart fäste, artikelnr 28902. För montering i valfritt läge på vägg eller i tak. Rekommenderad monteringshöjd, minst 2,5m över golv. För mer information, se kapitel 8 Slangupprullare.

Art. Nr	Media	Dimension	Max arb.tryck	Slanglängd
45336	Luft / Vatten	12,5 (1/2") mm (tum)	1,8 (18) MPa (bar)	20 m



Serie ORB

Extra robust öppen slangupprullare tillverkad av lackerad stålplåt med oljebeständig armerad slang. För montering i valfritt läge på vägg, golv eller i tak. Rekommenderad monteringshöjd, minst 2,5m över golv. För mer information, se kapitel 8 Slangupprullare.

Art. Nr	Media	Dimension	Max arb.tryck	Slanglängd
45665	Luft / Vatten	25 (1") mm (tum)	1,5 (15) MPa (bar)	15 m
45638	Luft / Vatten	12,5 (1/2") mm (tum)	1,5 (15) MPa (bar)	30 m



Serie CRO

Kapslad slangupprullare tillverkad i aluminium med oljebeständig armerad slang. Kan utrustas med svängbart fäste, artikelnr 28913. För montering i valfritt läge på vägg eller i tak. Rekommenderad monteringshöjd minst 2,5m över golv. För mer information, se kapitel 8 Slangupprullare.

Art. Nr	Media	Dimension	Max arb.tryck	Slanglängd
46222	Luft / Vatten	10 (3/8") mm (tum)	2,0 (20) MPa (bar)	10 m
46225	Luft / Vatten	10 (3/8") mm (tum)	2,0 (20) MPa (bar)	15 m
46235	Luft / Vatten	12,5 (1/2") mm (tum)	2,0 (20) MPa (bar)	15 m



Serie CRK

Kapslad slangupprullare tillverkad av lackerad stålplåt med oljebeständig armerad slang. Kan utrustas med svängbart fäste, artikelnr 28913. För montering i valfritt läge på vägg eller i tak. Rekommenderad monteringshöjd minst 2,5m över golv. För mer information, se kapitel 8 Slangupprullare.

Art. Nr	Media	Dimension	Max arb.tryck	Slanglängd
46422	Luft / Vatten	10 (3/8") mm (tum)	2,0 (20) MPa (bar)	10 m
46425	Luft / Vatten	10 (3/8") mm (tum)	2,0 (20) MPa (bar)	15 m
46435	Luft / Vatten	12,5 (1/2") mm (tum)	2,0 (20) MPa (bar)	15 m



Serie CRS

Liten kapslad slangupprullare tillverkad av lackerad stålplåt med oljebeständig slang. Utrustad med svängbart fäste för montering i valfritt läge på vägg eller i tak. För mer information, se kapitel 8 Slangupprullare.

Art. Nr	Benämning	Inlopp	Max arb.tryck
46715	Slangupprullare CRS svart extra flexibel kompositslang och metallsvivel 15 m 8 (5/16") mm (tum) Luft / Vatten	3/8" Inv-Utv (G)	2,0 (20) MPa (bar)
46315	Slangupprullare CRS blå kompositslang och plastsvivel 15 m 8 (5/16") mm (tum) Luft / Vatten	8 (5/16") mm (tum)	2,0 (20) MPa (bar)
46724	Slangupprullare CRS svart extra flexibel kompositslang med metallsvivel 12 m 10 (3/8") mm (tum) Luft / Vatten	3/8" Inv-Utv (G)	2,0 (20) MPa (bar)
46324	Slangupprullare CRS blå kompositslang och plastsvivel 12 m 10 (3/8") mm (tum) Luft / Vatten	8 (5/16") mm (tum)	2,0 (20) MPa (bar)



FRL Enheter, 1/4"

Dessa tryckluftsbredare kombinerar bästa design, material och produktion. De klarar flöden upp till 900 l/min. Material, zink. Volym 40 cm³ (filter/regulator), 50 cm³ (smörjare), max arbetstryck 1,2 MPa (12 bar), max temp. +5 till +60 °C

Art. Nr	Benämning	Utförande	Anslutning
42105	FRL-sats med ventil 1/4" Inv (G)	42107, 42009, 42108, 42110	1/4" Inv (G)
42104	FRL-sats 1/4" Inv (G)	42107, 42108, 42112	1/4" Inv (G)
42103	FR-sats med ventil 1/4" Inv (G)	42009, 42107, 42110	1/4" Inv (G)
42125	Monteringssats FRL 1/4"		



Avstängningsventil

Ventil med avluftning. Material, mässing.

Art. Nr	Max arb.tryck	Anslutning
42009	1,4 (14) MPa (bar)	1/4" Inv (G)



Filterregulator

Filterregulator 0-1,2 MPa, läsbar, två stegs filtrering, 5 µm filterelement. Material, zink. Manometer ingår.

Art. Nr	Max arb.tryck	Max temp.	Volym	Anslutning
42107	1,2 (12) MPa (bar)	+5 - +60 °C	40 cm ³	1/4" Inv (G)
42126	1,2 (12) MPa (bar)	+5 - +60 °C		3/4" Inv (G)



Luftsmörjare

Luftsmörjare med påfyllningshål och inställningsratt. Material, zink.

Art. Nr	Max arb.tryck	Max temp.	Volym	Anslutning
42108	1,2 (12) MPa (bar)	+5 - +60 °C	50 cm ³	1/4" Inv (G)



FRL Enheter, 1/2"

Dessa tryckluftsbredare kombinerar bästa design, material och produktion. Material, zink. Max arbetstryck 1,2 MPa (12 bar), max temp. +5 till +60 °C

Art. Nr	Benämning	Max arb.tryck	Max temp.	Anslutning
42120	FRL-sats 1/2" Inv (G)	1,2 (12) MPa (bar)	+5 - +60 °C	1/2" Inv (G)
42121	Filterregulator med vattenavskiljare 1/2" Inv (G)	1,2 (12) MPa (bar)	+5 - +60 °C	1/2" Inv (G)
42115	Luftsmörjare med påfyllningshål och justerskruv 1/2" Inv (G)	1,2 (12) MPa (bar)	+5 - 60 °C	1/2" Inv (G)
42124	Monteringssats FRL 1/2"			



Tillbehör

Art. Nr	Benämning
42110	Hållare/väggfäste för FRL-sats 1/4"
42123	Hållare/väggfäste för FRL-sats 1/2"
42112	Manometer 1/8" Utv (G) Ø 40 mm 0-1,6 (0-16) MPa (bar)
301296	Adapter rak 1/4" Utv (R)
301298	Adapter rak 1/2" Utv (R)



Avstängningsventiler

Kulventiler av mässing med PTFE-tätningar, spak eller vredmanövrering. För olja- och tryckluftsledningar.

Art. Nr	Benämning	Max arb.tryck	Anslutning
30101117	Kulventil 3/8" Inv (G)	6,4 (64) MPa (bar)	3/8" Inv (G)
30101093	Kulventil 1/2" Inv (G)	5,0 (50) MPa (bar)	1/2" Inv (G)
30101111	Kulventil 3/4" Inv (G)	5,0 (50) MPa (bar)	3/4" Inv (G)
30101081	Kulventil 1" Inv (G)	5,0 (50) MPa (bar)	1" Inv (G)
30101087	Kulventil 1 1/4" Inv (G)	2,5 (25) MPa (bar)	1 1/4" Inv (G)
30101084	Kulventil 1 1/2" (F) BSP	2,5 (25) MPa (bar)	1 1/2" Inv (G)
30101102	Kulventil 2" Inv (G)	2,5 (25) MPa (bar)	2" Inv (G)
30101129	Kulventil 1/4" Inv (G)	2,5 (25) MPa (bar)	1/4" Inv (G)
30101123	Kulventil 1/2" Inv (G)	6,4 (64) MPa (bar)	1/2" Inv (G)
28513	Nälventil 1/4" Inv-Utv (G) Tryckluft Mässing	1,8 (18) MPa (bar)	1/4" Inv-Utv (G)
28515	Nälventil 1/2" Inv-Utv (G) Tryckluft Mässing	1,8 (18) MPa (bar)	1/2" Inv-Utv (G)



Blåspistol

Blåspistol för effektiv rengöring. Tillverkad av slagtålig plast med ergonomiskt handtag. Utloppsörets längd ca. 100 mm.

Art. Nr	Anslutning
44503	1/4" Inv (G)



Blåspistol, industri

Blåspistol för industriell användning, tillverkad i aluminium med ergonomiskt handtag. Utlopp med munstycke för högt luftflöde och låg ljudnivå.

Art. Nr	Anslutning
44504	1/4" Inv (G)



Sodablåsterpistol

För borttagning av färg, lack samt ytrost. En praktisk metod som kan användas på glas, gummi- och plastytor utan att repa. Värmer inte upp ytan och kan till och med användas på trä.

Tekniska data

Max arb.tryck 1,2 (12) MPa (bar)
 Anslutning 1/4" Inv (G)

Art. Nr	Benämning
44507	Sodablåsterpistol med 1,2 liter behållare 1/4" Inv (G)
44508	Soda 5 liter

44507



44508



Däckpåfyllare

Professionella lösningar för alla behov av däckpåfyllning. Noggranna, ergonomiska och tåliga däckpåfyllare för anslutning till tryckluftsuttag. Skyddas av kraftiga gummikåpor.

Art. Nr	Max lufttryck	Slanglängd	Anslutning
44635	0 - 1,2 (0 - 12) MPa (bar)	0,66 m	1/4" Inv (G)
44660	1,2 (12) MPa (bar)	0,3 m	1/4" Inv (G)
44640	1,2 (12) MPa (bar)		1/4" Inv (G)

44635



44660



44640



Snabbkoppling för däckventil

Revolutionerade snabbkoppling för däckventiler. Enkel enhandsanvändning då den är utrustad med en självlåsand mekanism som håller fast i ventilen under påfyllning av luft. Dra i hylsan för att koppla bort, på samma sätt som en vanlig snabbkoppling för luft. Testad och fullt fungerande efter över 100 000 cykler.



Art. Nr	Anslutning
44513	6,35 (1/4") Ø mm (tum)
44514	10 (3/8") mm (tum)
44515	1/4" Inv (G)

Däcksventil med hävarm

Tekniska data

Max tryck 2,5 (25) MPa (bar)
 Anslutning 6 mm

Art. Nr	Benämning
44517	Däcksventil med hävarm, blank 6 mm 2,5 (25) MPa (bar)



Anslutnings slangar för tryckluft

För anslutning från rörledning till pump. PUR slang max. arbetsstryck 1,5 MPa (15 bar), anslutningsnipplar med utvändig gänga. 48101

Art. Nr	Dimension	Gänga	Längd
48101	8 (5/16") mm (tum)	1/4" - 1/4" Utv-Utv (G)	1,5 m
48102	8 (5/16") mm (tum)	1/4" - 1/4" Utv-Utv (G)	3 m
48105	12 (1/2") mm (tum)	1/2" - 1/2" Utv-Utv (G)	1,5 m
48106	12 (1/2") mm (tum)	1/2" - 1/2" Utv-Utv (G)	3 m



Slang för tryckluft

Art. Nr	Benämning
90301270	Rör polyamid Pa Ø8X1
90301272	Rör polyamid Pa Ø12X1



Instickskoppling för tryckluft

2326444

Art. Nr	Benämning
2346105	Instickskoppling rak Ø8 - 1/8" ØMM-Inv (G)
2346108	Instickskoppling rak Ø8 - 1/4" ØMM-Utv (G)
2385467	Instickskoppling rak Ø8 - 1/4" ØMM-Inv (G)
2346099	Instickskoppling rak Ø8 - 3/8" ØMM-Utv (G)
2346107	Instickskoppling rak Ø8 - 1/2" ØMM-Utv (G)
2346106	Instickskoppling T-stycke Ø8 - Ø8 - Ø8 mm
2346100	Instickskoppling rak Ø12 - 1/4" ØMM-Utv (G)
2346101	Instickskoppling rak Ø12 - 3/8" ØMM-Utv (G)
2346102	Instickskoppling rak Ø12 - 1/2" ØMM-Utv (G)
2385466	Instickskoppling 90° Ø8 - 1/4" ØMM-Utv (G)
2346103	Instickskoppling 90° Ø12 - 1/4" ØMM-Utv (G)
2326444	Instickskoppling 90° Ø12 - 3/8" ØMM-Utv (G)
2346104	Instickskoppling T-stycke Ø12 - Ø12 - Ø12 mm



Anslutningsatts tankrum tryckluftspumpar

Tekniska data

Dimension	12 (1/2") mm (tum)
Gänga	1/4" Utv (G)
Anslutning	3/4"-1/2" Utv (G)

Art. Nr	Benämning	Längd
48110	Tankrumskit för luftanslutning från rörledning till 3 pumpar	15 m
48111	Tankrumskit för luftanslutning från rörledning till 5 pumpar	20 m

48110 15 m



48111 20 m



Snabbkopplings Sortiment

Innehåller 42st snabbkopplingar 44516 samt ett sortiment av 160st nipplar, levereras i en praktisk väska av kraftigt plastmaterial. Innehåller: 44516 (x42), 48500 (x4), 48501 (x12), 48502 (x6), 48503 (x6), 48504 (x6), 48510 (x9), 48511 (x15), 48512 (x9), 48520 (x15), 48521 (x21), 48522 (x12)

Art. Nr
49010



Snabbkoppling

Art. Nr	Gänga	Modell
44516	1/4" Inv (G)	Orion Liten
44521	3/8" Inv (G)	Orion Stor
44531	1/2" Inv (G)	Orion Stor



Snabbkoppling, säkerhetstyp

Art. Nr	Gänga	Modell
44523	1/4" Utv (G)	Orion Liten
44526	1/4" Inv (G)	Orion Liten
44527	3/8" Inv (G)	Orion Stor
44525	1/2" Utv (G)	Orion Stor
44528	1/2" Inv (G)	Orion Stor
203201204	3/8" Inv (G)	Tema 1600 / Cejn 320
203201205	1/2" Inv (G)	Tema 1600 / Cejn 320



Slangfäste

Art. Nr	Gänga	Anslutningsslang
48510	1/4" Utv (G)	Ø 6,35 (1/4") mm (tum)
48511	1/4" Utv (G)	Ø 8 (5/16") mm (tum)
48512	1/4" Utv (G)	Ø 10 (3/8") mm (tum)
48540	3/8" Utv (G)	Ø 6,35 (1/4") mm (tum)
48541	3/8" Utv (G)	Ø 8 (5/16") mm (tum)
48542	3/8" Utv (G)	Ø 10 (3/8") mm (tum)
48543	3/8" Utv (G)	Ø 13 (1/2") mm (tum)
48603	1/2" Utv (G)	Ø 6,35 (1/4") mm (tum)
48600	1/2" Utv (G)	Ø10 (3/8") mm (tum)
48601	1/2" Utv (G)	Ø13 (1/2") mm (tum)
48602	1/2" Utv (G)	Ø 19 (3/4") mm (tum)



Nippel

Art. Nr	Gänga	Modell	För snabbkoppling
48500	1/8" Utv (G)	Orion Liten	44516/44523/44526
48501	1/4" Utv (G)	Orion Liten	44516/44523/44526
48502	3/8" Utv (G)	Orion Liten	44516/44523/44526
48503	1/4" Inv (G)	Orion Liten	44516/44523/44526
48504	3/8" Inv (G)	Orion Liten	44516/44523/44526
48594	1/4" Utv (R)	Orion Stor	44521/44531/44525/44527/44528
48530	3/8" Utv (G)	Orion Stor	44521/44531/44525/44527/44528
48590	1/2" Utv (R)	Orion Stor	44521/44531
48592	3/4" Utv (R)	Orion Stor	44521/44531/44525/44527/44528
48531	3/8" Inv (G)	Orion Stor	44521/44531/44525/44527/44528
48591	1/2" Inv (G)	Orion Stor	44521/44531/44525/44527/44528



Slangfäste

Art. Nr	Modell	Anslutningsslang	För snabbkoppling
48520	Orion Liten	Ø 6,35 (1/4") mm (tum)	44516/44523/44526
48521	Orion Liten	8 (5/16") mm (tum)	44516/44523/44526
48522	Orion Liten	10 (3/8") mm (tum)	44516
48550	Orion Stor	Ø 6,35 (10) mm (tum)	44521/44531/44525/44527/44528
48551	Orion Stor	Ø 8 (5/16") mm (tum)	44521/44531/44525/44527/44528
48552	Orion Stor	Ø 10 (3/8") mm (tum)	44521/44531/44525/44527/44528
48553	Orion Stor	Ø 13 (1/2") mm (tum)	44521/44531/44525/44527/44528



Snabbkopplingar

Profil passar Tema 1600 och Cejn 320.

Art. Nr	Utförande	Anslutning
103205152	Nippel	1/4" Utv (G)
103201204	Snabbkoppling	3/8" Inv (G)
103205204	Nippel	3/8" Inv (G)
103201205	Snabbkoppling	1/2" Inv (G)
103201155	Snabbkoppling	1/2" Utv (G)
103205205	Nippel	1/2" Inv (G)
103201004	Snabbkoppling	Ø10 mm
103205004	Nippel	Ø 10 mm
103201005	Snabbkoppling	Ø 13 mm
103205005	Nippel	Ø 13 mm

103201004 103201205 103201155



103205152 103205004 103205205



Snabbkopplingar, högflödes

Profil passar Tema 1800. Flöde upp till 3900 l/min.

Art. Nr	Utförande	Anslutning
103202004	Snabbkoppling	3/8" Inv (G)
103202005	Snabbkoppling	1/2" Inv (G)
103202102	Nippel	1/4" Utv (G)
103202104	Nippel	3/8" Utv (G)
103202105	Nippel	1/2" Utv (G)



Y-förgrening

Användbar när man t.ex har ett tryckluftsrör och vill ha två uttag.

Art. Nr	Anslutning
25205001	1/2" Inv-Inv-Inv (G)



5 Övriga vätskor

Tryckluftsdrivna vätskepumpar	84
Blandningsenheter	86
Slangupprullare	87
Ventiler och spolhandtag	89
Sprayutrustning	90
Handpumpar	92
Fatkrantar, kannor, mått etc.	93
Installationstillbehör	95

Vätskepump 4:1, rostfri

Dubbelverkande tryckluftdriven vätskepump för korrosiva vätskor, spolarvätska etc. Fatförskruvning G2" (utv) ingår. Vi rekommenderar luftsmörjare då man pumpar rengörande vätskor såsom spolarvätska.

Tekniska data

Tryckförstärkning	4:1
Kapacitet	30 l/min fritt flöde
Luftanslutning	1/4" Inv (G)
Max lufttryck	1,0 (10) MPa (bar)
Inlopp	1" Inv (G)
Utlopp	1" Inv (G)

Art. Nr	Pump	Tätningar	Material pumphus	Klassning
22770	Kort	PTFE / Teflon®	Rostfritt stål	
22775	Fat	PTFE / Teflon®	Rostfritt stål	
22771	Kort	PTFE / Teflon®	Rostfritt stål	ATEX
22776	208 l Fat	PTFE / Teflon®	Rostfritt stål	ATEX



Vätskepump 1:1, rostfri

Dubbelverkande tryckluftdriven vätskepump för korrosiva vätskor, spolarvätska etc. Fatförskruvning G2" (utv) ingår. Vi rekommenderar luftsmörjare då man pumpar rengörande vätskor såsom spolarvätska.

Tekniska data

Tryckförstärkning	1:1
Kapacitet	30 l/min fritt flöde
Luftanslutning	1/4" Inv (G)
Max lufttryck	1,0 (10) MPa (bar)
Inlopp	1" Inv (G)
Utlopp	3/4" Utv (G)

Art. Nr	Pump	Tätningar	Material pumphus
22772	Kort	PTFE / Teflon®	Rostfritt stål
22777	208 l Fat	PTFE / Teflon®	Rostfritt stål



Vätskepump 1:1, korrosionskyddad

Dubbelverkande tryckluftdriven vätskepump för lågkorrosiva vätskor. Fatförskruvning G2" (utv) 28595 ingår.

Tekniska data

Tryckförstärkning	1:1
Kapacitet	40 l/min fritt flöde
Luftanslutning	1/4" Inv (G)
Max lufttryck	1,0 (10) MPa (bar)
Inlopp	1" Inv (G)
Utlopp	3/4" Inv (G)

Art. Nr	Pump
22820	Kort
22825	208 l Fat



Installationssats för pump i fat

Komponenter för tryckluftdriven pump i 208 liters fat. Obs! Pump ingår inte, beställs separat.

Information

Luftslang 8 mm L= 1,5 m

Utloppsslang L= 1,5 m

Art. Nr	Benämning	Media
99625	Installationssats för tryckluftdriven fatpump	Olja/Glykol
99725	Installationssats för tryckluftdriven fatpump (exkl FRL)	Olja/Glykol
99675	Installationssats komponenter för pumpanslutning till fat	Vatten/Glykol/Spolarvätska/ Avfettning
99775	Installationssats komponenter för tryckluftdriven vätskepump i fat (exkl FRL)	Vatten/Glykol/Spolarvätska/ Avfettning



Installationssats för fat med pump på vägg

Komponenter för väggmonterad tryckluftdriven pump för 208 liters fat, eller 1.000 liters IBC. Obs! Pump ingår inte, beställs separat.

Information

Luftslang L= 1,5 m

Utloppsslang L= 1,5 m

Sugslang L= 2,0 m och sugrör L= 1,0 m

Art. Nr	Benämning	Media
99626	Installationssats för väggmonterad tryckluftdriven pump. För fat eller IBC	Olja/Glykol
99726	Installationssats för väggmonterad tryckluftdriven pump. För fat eller IBC (exkl FRL)	Olja/Glykol
99676	Installationssats för väggmonterad tryckluftdriven rostfri pump i fat	Vatten/Glykol/ Spolarvätska/ Avfettning
99776	Installationssats för väggmonterad tryckluftdriven rostfri pump i fat (exkl FRL)	Vatten/Glykol/ Spolarvätska/ Avfettning

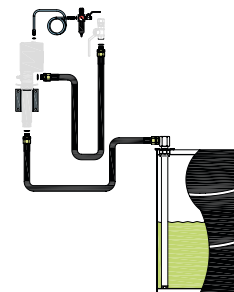

Installationssats för tank med pump på vägg

Komponenter för väggmonterad tryckluftdriven pump för tank. Obs! Pump ingår inte, beställs separat.

Information

Luftslang 8 mm L= 1,5 m

2 stycken distributionslangar L= 1,5 m

Art. Nr	Benämning	Media
99630	Installationssats för väggmonterad rostfri tryckluftdriven pump	Vatten/Glykol/ Spolarvätska/ Avfettning
99730	Installationssats för väggmonterad rostfri tryckluftdriven pump. För anslutning till blandningsutrustning tanken på 24189 (exkl FRL)	Vatten/Glykol/ Spolarvätska/ Avfettning

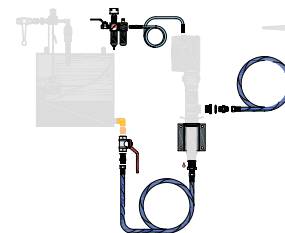

Membranpumpar 1:1

Överföringspump för tank eller fat. Tryckluftdriven membranpump för överföring av olika vätskor.

Tekniska data

Tryckförstärkning

1:1

Luftanslutning

3/8" Inv (G)

Max luftryck

0,8 (8) MPa (bar)

22230 22325 22331



Art. Nr	Media	Kapacitet	Klassning	Anslutning
22206	Spolarvätska / AdBlue®	30 l/min fritt flöde		1/2" - 1/2" Inv-Inv (G)
22208	Bränslen, lösningsmedel, Toluén, etanol	30 l/min fritt flöde	ATEX	1/2" - 1/2" Inv-Inv (G)
22230	Spolarvätska / AdBlue®	50 l/min fritt flöde		1/2" - 1/2" Inv-Inv (G)
22238	Bränslen, lösningsmedel, Toluén, etanol	50 l/min fritt flöde	ATEX	1/2" - 1/2" Inv-Inv (G)
22241	Spolarvätska / AdBlue®	50 l/min fritt flöde	ATEX	1/2" - 1/2" Inv-Inv (G)
22325	Spolarvätska / AdBlue®	100 l/min fritt flöde		1" - 1" Inv-Inv (G)

Materialbeskrivning membranpumpar (våtdelar)

Art. Nr	Tätningar	Material pumphus	Material membran	Material kulor
22206	FKM / Viton®	Polypropylen	TPE / Hytrel®	PTFE / Teflon®
22208	FKM / Viton®	Polypropylen	PTFE / Teflon®	PTFE / Teflon®
22230	FKM / Viton®	Polypropylen	TPE / Hytrel®	PTFE / Teflon®
22238	FKM / Viton®	Polypropylen	PTFE / Teflon®	PTFE / Teflon®
22241	PTFE / Teflon®	Rostfritt stål (AISI 316)	PTFE / Teflon®	Rostfritt stål (AISI 316)
22325	FKM / Viton®	Polypropylen	TPE / Hytrel®	PTFE / Teflon®

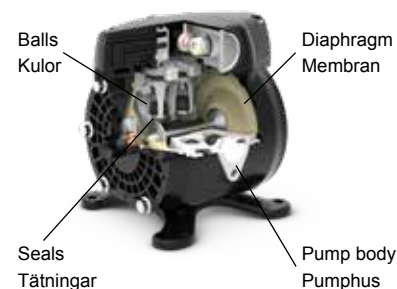

Installationsats för fat med väggmonterad membranpump

Komponenter för väggmonterad tryckluftdriven pump för 208 liters fat, eller 1.000 liters IBC. Obs! Pump ingår inte, beställs separat.

Information

Luftslang L= 1,5 m

Utloppsslang L= 1,5 m

Sugslang L= 2,0 m och sugrör L= 1,0 m

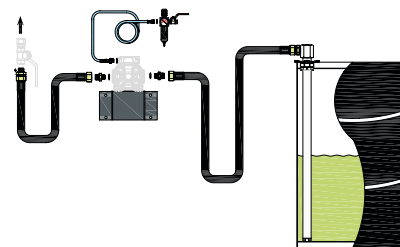

Art. Nr	Benämning	Media
99666	Installationsats för väggmonterad tryckluftdriven membranpump 1/2" för fat	Olja/Glykol
99766	Installationsats för väggmonterad tryckluftdriven membranpump 1/2" för fat (exkl. FRL)	Olja/Glykol
99668	Installationsats för väggmonterad membranpump 1/2" för 208 l fat eller IBC container	Vatten/Glykol/ Spolarvätska/Avfettning
99669	Installationsats för väggmonterad membranpump 1" för 208 l fat eller IBC container, inkl. FRL	Vatten/Glykol/ Spolarvätska/Avfettning

Vagn för hantering av kylvätska till elfordon

Tekniska data

Dimension 1250X610X260 mm

Volym ~200 l

Art. Nr	Beskrivning
39015	För hantering av kylarvätska till batterisystemet på el-fordon. Består av vagn (28667), pump (22825), plastfat (7350007), filter (24583) samt tillbehör



Blandningspump

Tryckluftdriven blandningspump för t. ex glykol med fast blandningsförhållande 50/50. Monteras på vägg. Blandningspumpen levereras med sugslang för anslutning till koncentratbehållaren. Kompletterad enhet för anslutning till tryckluftledning och distributionsrörledning. Vi rekommenderar att man investerar i kontrollutrustning (se kapitlet övervakningssystem) för koncentratbehållaren som förhindrar att endast vatten distribueras när koncentratet är slut.

Art. Nr	Kapacitet	Max lufttryck
24891	~15 l/min fritt flöde	0,7 (7) MPa (bar)



Blandningsenhet med ejektor 20-50%

Vattendriven blandningsenhet med ejektor för t.ex spolarvätska, med munstycken för blandningsförhållande 20-50%. Monteras på vägg. Blandningsenheten levereras med sugrör för anslutning till koncentratbehållaren. Kompletterad enhet för anslutning till vattenledning.

Art. Nr	Kapacitet
24189	15 l/min fritt flöde

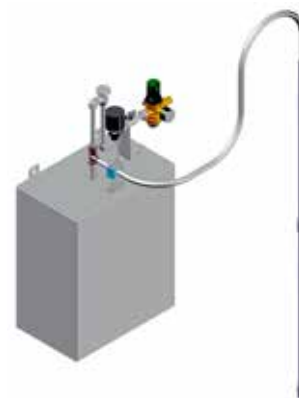

Komplett enhet för blandning och distribution

För att få en komplett enhet för anslutning till tryckluftledning och distributionsrörledning behövs: Blandningsenhet 24189, installationssats 99630 samt pump 22770, för spolarvätska 22771. Vi rekommenderar att man investerar i kontrollutrustning (23842) för koncentratbehållaren för att förhindra att endast vatten distribueras när koncentratet är slut.

Ejektorblandare för t.ex spolarvätska, avfettningsmedel etc.

Ejektorenheten är avsedd för tillredning av vattenblandbara vätskor såsom spolarvätska, avfettningsmedel mm. Enheten gängas direkt i koncentrat fatets stora sprundöppning eller via adapters om koncentratet finns i plastfat (skulle man vilja använda väggfäste kan art. nr 28524 rekommenderas). Levereras med 13 st munstycken för olika inblandning 1:1 - 1:110. **OBS! Utloppsslangen får inte förses med någon form av avstängningsventil, då vattnet går bakvägen i koncentratet med risk för översvämning. Kontrollera att en återströmningsventil finns monterad på färskvattenledningen, för att förhindra att kemikalier kommer ut i vattennätet.**



Art. Nr
24188

Serie ORM

Robust öppen slangupprullare tillverkad av lackerad stålplåt med oljebeständig armerad slang. Kan utrustas med svängbart fäste, artikelnr 28913. För montering i valfritt läge på vägg eller i tak. Rekommenderad monteringshöjd, minst 2,5m över golv. För mer information, se kapitel 8 Slangupprullare.

Art. Nr	Media	Dimension	Max arb.tryck	Slanglängd
65135	Spolarvätska / Avfettning	12,5 (1/2") mm (tum)	7,5 (75) MPa (bar)	15 m



Serie ORS

Öppen slangupprullare med låg vikt tillverkad av aluminium med oljebeständig armerad slang. Kan utrustas med svängbart fäste, artikelnr 28913. För montering i valfritt läge på vägg eller i tak. Rekommenderad monteringshöjd, minst 2,5m över golv. För mer information, se kapitel 8 Slangupprullare.

Art. Nr	Media	Dimension	Max arb.tryck	Slanglängd
45222	Luft / Vatten	10 (3/8") mm (tum)	2,0 (20) MPa (bar)	10 m
45225	Luft / Vatten	10 (3/8") mm (tum)	2,0 (20) MPa (bar)	15 m
45235	Luft / Vatten	12,5 (1/2") mm (tum)	2,0 (20) MPa (bar)	15 m
65232	Spolarvätska / Avfettning	12,5 (1/2") mm (tum)	7,5 (75) MPa (bar)	10 m
65235	Spolarvätska / Avfettning	12,5 (1/2") mm (tum)	7,5 (75) MPa (bar)	15 m



Serie OR

Öppen slangupprullare tillverkad av lackerad stålplåt med oljebeständig armerad slang. Kan utrustas med svängbart fäste, artikelnr 28902. För montering i valfritt läge på vägg eller i tak. Rekommenderad monteringshöjd, minst 2,5m över golv. För mer information, se kapitel 8 Slangupprullare.

Art. Nr	Media	Dimension	Max arb.tryck	Slanglängd
45336	Luft / Vatten	12,5 (1/2") mm (tum)	1,8 (18) MPa (bar)	20 m
24957	Hetvatten	10 (3/8") mm (tum)	18 (180) MPa (bar)	20 m



45336

24957

Serie ORL

Robust öppen slangupprullare tillverkad av lackerad stålplåt med oljebeständig armerad slang. Kan utrustas med svängbart fäste, artikelnr 28913. För montering i valfritt läge på vägg eller i tak. Rekommenderad monteringshöjd, minst 2,5m över golv. För mer information, se kapitel 8 Slangupprullare.

Art. Nr	Media	Dimension	Max arb.tryck	Slanglängd
65455	Spolarvätska / AdBlue®	19 (3/4") mm (tum)	2,0 (20) MPa (bar)	15 m



Serie CRO

Kapslad slangupprullare tillverkad i aluminium med oljebeständig armerad slang. Kan utrustas med svängbart fäste, artikelnr 28913. För montering i valfritt läge på vägg eller i tak. Rekommenderad monteringshöjd minst 2,5m över golv. För mer information, se kapitel 8 Slangupprullare.

Art. Nr	Media	Dimension	Max arb.tryck	Slanglängd
46225	Luft / Vatten	10 (3/8") mm (tum)	2,0 (20) MPa (bar)	15 m
46235	Luft / Vatten	12,5 (1/2") mm (tum)	2,0 (20) MPa (bar)	15 m
66232	Spolarvätska / Avfettning	12,5 (1/2") mm (tum)	7,5 (75) MPa (bar)	10 m
66235	Spolarvätska / Avfettning	12,5 (1/2") mm (tum)	7,5 (75) MPa (bar)	15 m



Serie CRK

Kapslad slangupprullare tillverkad av lackerad stålplåt med oljebeständig armerad slang. Kan utrustas med svängbart fäste, artikelnr 28913. För montering i valfritt läge på vägg eller i tak. Rekommenderad monteringshöjd minst 2,5m över golv. För mer information, se kapitel 8 Slangupprullare.

Art. Nr	Media	Dimension	Max arb.tryck	Slanglängd
46425	Luft / Vatten	10 (3/8") mm (tum)	2,0 (20) MPa (bar)	15 m
46435	Luft / Vatten	12,5 (1/2") mm (tum)	2,0 (20) MPa (bar)	15 m
66432	Spolarvätska / Avfettning	12,5 (1/2") mm (tum)	7,5 (75) MPa (bar)	10 m
66435	Spolarvätska / Avfettning	12,5 (1/2") mm (tum)	7,5 (75) MPa (bar)	15 m



Serie CRS

Liten kapslad slangupprullare tillverkad av lackerad stålplåt med oljebeständig slang. Utrustad med svängbart fäste för montering i valfritt läge på vägg eller i tak. För mer information, se kapitel 8 Slangupprullare.

Art. Nr	Benämning	Inlopp	Max arb.tryck
46715	Slangupprullare CRS svart extra flexibel kompositslang och metallsvivel 15 m 8 (5/16") mm (tum) Luft / Vatten	3/8" Inv-Utv (G)	2,0 (20) MPa (bar)
46315	Slangupprullare CRS blå kompositslang och plastsvivel 15 m 8 (5/16") mm (tum) Luft / Vatten	8 (5/16") mm (tum)	2,0 (20) MPa (bar)
46724	Slangupprullare CRS svart extra flexibel kompositslang med metallsvivel 12 m 10 (3/8") mm (tum) Luft / Vatten	3/8" Inv-Utv (G)	2,0 (20) MPa (bar)
46324	Slangupprullare CRS blå kompositslang och plastsvivel 12 m 10 (3/8") mm (tum) Luft / Vatten	8 (5/16") mm (tum)	2,0 (20) MPa (bar)

46715
4672446315
46324

Vattenventil med gummipip

Art. Nr	Anslutning
24105	1/4" Inv (G)
2410564	3/8" Inv (G)
2410561	1/2" Inv (G)



Vattenventil med metallpip

Art. Nr	Anslutning
24106	1/4" Inv (G)
2410664	3/8" Inv (G)
2410661	1/2" Inv (G)



Kontrollventil för vätskor

Låsbar i stängt läge samt i fyllningsläge. Hanterar AdBlue®, spolarvätska, glykol, bromsvätska, avfettning.

Tekniska data

Kapacitet	30 l/min fritt flöde
Anslutning	1/2" Inv (G)

Art. Nr	Benämning
20215	Handventil mjukstängande för vätskor, låsbar med rak utloppsslang. 1/2" Inv (G)
20255	Handventil mjukstängande för vätskor, låsbar med 60° utloppsrör rostfritt. 1/2" Inv (G)
20277	Handventil, mjukstängande för vätskor, låsbar med rostfri svivel och utloppsslang 90° med rostfria kopplingar och manuellt non-drip munstycke 1/2" Inv (G)
20210	Digital handmätare mjukstängande för vätskor, låsbar med rak utloppsslang. 1/2" Inv (G)

20215



20255



20277



20210



Spolhandtag, extra kraftigt

Spolhandtag tillverkad i mässing, täckt med gummiskydd. Spolbilden kan justeras med avtryckaren.

Art. Nr	Max arb.tryck	Anslutning
28182	2,4 (24) MPa (bar)	1/2" Inv (G)
2818264	3,0 (30) MPa (bar)	3/8" Inv (G)



Spolhandtag, rakt

Spolhandtag med vridfunktion för strålstyrning och avstängning. **OBS! Art nr. 28268 kan inte vara trycksatt med stängd ventil.**

Art. Nr	Max arb.tryck	Tätningar	Material	Anslutning
28268	1,0 (10) MPa (bar)	Metall	Mässing	12,5 (1/2") mm (tum)
28368	1,6 (16) MPa (bar)	O-ring	Mässing	12,5 (1/2") mm (tum)
28369	1,6 (16) MPa (bar)	O-ring	Rostfritt stål	1/2" Inv (G)

28268



28368



28369



Spolhandtag

Tekniska data

Max tryck	3 (30) MPa (bar)
Anslutning	1/2" Inv (G)



Art. Nr

28367

Högtryckslans

Lans för högtryckstvätt. Försedd med ergonomiskt och isolerat handtag samt munstycks skydd.

28453



28454



Tekniska data

Anslutning	3/8" Inv (G)
------------	--------------

Art. Nr	Längd
28453	L=800 mm
28454	L=1200 mm

Information om vätskor

Vätskor är i praktiken industriella substanser vilkas sammansättning och påverkan på material endast är kända av tillverkarna. Det är därför viktigt att testa vätskan om möjligt tillsammans med tillverkaren. Produktinformationen ger normalt inte tillräcklig information för utvärdering.

Viktigt att tänka på vid köp av en sprayutrustning:

Max arbetstemperatur:

Plastutrustning 30 °C

Metallutrustning 40 °C

Vätskans viskositet:

< 1,5 ggr vattnets viskositet. Om större droppar och mindre sprayvinkel kan accepteras, kan vätskor med högre viskositet användas.

Brandfarliga vätskor:

Vätskor med en flampunkt under 55 °C skall inte användas i sprayutrustningar.

Ventil i mässing med sprayrör

Avsedd för avfettningsmedel. Består av ventil med 580 mm långt sprayrör med två munstycken, varav det ena är ställbart. Tillverkad i mässing.

24029



24108



Art. Nr	Max arb.tryck	Längd	Anslutning
24029	3,5 (35) MPa (bar)	720 mm	3/8" Utv (G)
24108	3,5 (35) MPa (bar)	720 mm	3/8" Inv (G)

Kontrollventil med sprayrör

Avsedd för avfettningsmedel. Består av ventil 24680 med sprayrör i mässing eller rostfritt stål samt två munstycken för vattenbaserat resp. petroleumbaserat rengöringsmedel.

24099



24098



Art. Nr	Utlopp	Längd	Anslutning
24098	Mässing	500 mm	1/2" Inv (G)
24099	Mässing	915 mm	1/2" Inv (G)
24225	Rostfritt stål	1000 mm	1/2" Inv (G)

Svivel, högtryck

För vatten och avfettningsmedel.

Art. Nr	Max arb.tryck	Anslutning
24518	25 (250) MPa (bar)	3/8" Inv-Utv (G)



Ställbara munstycken

Art. Nr	Benämning
550012	Ställbart spraymunstycke till 24029, 24098, 24099
2140102	Ställbart spraymunstycke till 24108

550012



2140102



Mobil sprayutrustning

Luftdriven sprayutrustning bestående av en stålbehållare med tryckluftsanslutning med manometer, påfyllningshål Ø 30 mm, nivåör och två hjul Ø 100 mm.. Fyll behållaren med tryckluft 0,3-0,7 MPa (3-7 bar), och börja spraya utan att vara ansluten till tryckluftsledning. Max. effektiv behållarkapacitet är 18 l. Komplet med 1,5 m spiralslang och sprayhandtag. **OBS! Endast för petroleumbaserade avfettningsmedel.**

Art. Nr	Dimension	Volym	Vikt Brutto
22422	350 x 380 x 780 mm	~24 l	13,9 kg



Högtryckssprayutrustning

För formolja, fordonsrengöring, rostskydd etc. Hållbar tank av rostfritt stål, viton packningar, specialslang som även vid låga temperaturer bibehåller sin flexibilitet, 50 cm sprayrör av mässing med munstycke med flat spraybild och finfilter. Trycket genereras med en handpump, 10 liters behållaren kan även fyllas med tryckluft från kompressor. Är inte lämplig för vätskor som är korrosiva mot mässing eller rostfritt stål.

Art. Nr	Benämning
3595F	Sprayutrustning högtrycks 6 liters
3615F	Sprayutrustning högtrycks 10 liters sprayutrustning
3615S	Sprayutrustning extrem, högtrycks 10 liters sprayutrustning
3965	Kärra för 3595F eller 3615F
6321L	Handtag med spiralslang 2,5 m
3658	Sprayrör och munstycke
2303	Munstycke, rundstrålände
1421F	Munstycke, flatstråle

3595F



3615F



Tryckspruta

Tryckspruta i polyeten med 40 cm sprayrör med flat spraybild. Trycket genereras med handpump. Används med fördel för Kempåläggning inom alla områden, från starka syror (spruta med FPM-packningar) till högalkaliska produkter (spruta med EPDM-packningar).

Art. Nr	Max tryck	Pump	Volym	Tätningar	Vikt Brutto
3275PP	0,3 (3) MPa (bar)	Handdriven	5 l	FKM / Viton®	2,9 kg
3275PE	0,3 (3) MPa (bar)	Handdriven	5 l	EPDM	2,9 kg
3270PP	0,3 (3) MPa (bar)	Handdriven	10 l	FKM / Viton®	3,2 kg
3270PE	0,3 (3) MPa (bar)	Handdriven	10 l	EPDM	2,9 kg

3275PP



Handhållna trycksprutor

För rengöring, rostskydd, smörjning, impregnering etc. Säkerhetsventil skyddar mot övertryck. Behållarna har en nivåskala, vitonpackningar och justerbart munstycke.

Art. Nr	Max tryck	Pump	Volym	Vikt Brutto
3131P	0,3 (3) MPa (bar)	Handdriven	1,5 l	0,1 kg
3132PG	0,3 (3) MPa (bar)	Handdriven	1,5 l	0,42 kg
3132PR	0,3 (3) MPa (bar)	Handdriven	1,0 l	0,41 kg
3132PP	0,3 (3) MPa (bar)	Handdriven	1,5 l	0,42 kg
3132BC	0,3 (3) MPa (bar)	Handdriven	1,5 l	0,42 kg
3132NG	0,3 (3) MPa (bar)	Handdriven	1,5 l	0,42 kg
3111P		Handdriven	1 l	0,1 kg



Vevpump

För vattenbaserade vätskor och andra kemikalier. Tillverkad av PVC med utloppsror \varnothing 27 mm och fatförskrivning G2".

Art. Nr	Kapacitet	Sugrörlängd	Pumpör
21200	0,3 l/varv	280-1030 mm	\varnothing 44 mm



Handdrivna fatpumpar

Brett sortiment av handdrivna kolvpumpar i flera modeller i olika material för högsta kompatibilitet med olika typer av vätskor. Levereras med teleskopiskt sugrör samt fatförskrivning G2" och G11/2" gänga.

Art. Nr	Benämning	Media	Kapacitet	Färg
21210	Pump handdriven fat polypropylen med kolvstång i stål. 0,3 - 0,45 l/slag	Glykol/Avfettning	0,3 - 0,45 l/slag	Svart/blå
21211	Pump handdriven fat polypropylen med kolvstång i stål. 0,3-0,45 l/slag	Glykol/Avfettning	0,3-0,45 l/slag	Svart/grön
21215	Pump handdriven kem fat Ryton med rostfri kolvstång. 0,3 - 0,45 l/slag	Vatten/Glykol/Spolarvätska/Avfettning	0,3 - 0,45 l/slag	Svart
21131	Pump handdriven kem fat Polypropylen EPDM 0,5 l/slag	Vatten/Glykol/Avfettning	0,5 l/slag	Svart/blå
21132	Pump handdriven kem fat polypropylen Viton 0,5 l/slag	Vatten/Glykol/Spolarvätska/Avfettning	0,5 l/slag	Svart/röd
21122	Pump handdriven 208 l fat med vitonpackning Vatten/Glykol/Spolarvätska/Avfettning	Vatten/Glykol/Spolarvätska/Avfettning	0,3 l/slag	Svart/blå



Handdriven membranpump

Handdriven membranpump för överföring av olika vätskor. Pumpen kan användas på fat (med ett speciellt adapter kit, ingår i 21221) eller monteras på vägg. Kompatibel med många olika vätskor, kan även pumpa vätskor med små föroreningar.

Art. Nr	Benämning	Kapacitet
21220	Pump handdriven membranpump för överföring av olika vätskor 25 l/min fritt flöde	25 l/min fritt flöde
21221	Pump handdriven membranpump för överföring av olika vätskor (inkl tillbehör) 25 l/min fritt flöde	25 l/min fritt flöde



Handdriven lyftpump

Art. Nr	Sugrörlängd	Material
21027	1000 mm	Nylon 6
21047	500 mm	Nylon 6
21028	1000 mm	Polypropylen
21048	500 mm	Polypropylen
21300	700 mm	Rostfritt stål



Hävertpumpar

Art. Nr	Kapacitet	För förpackning	Sugrörlängd
21230	~6,5 l/min fritt flöde	25 l	390 mm
21232	~18,5 l/min fritt flöde	208 l	850 mm



Fatkran

Art. Nr	Gänga	Tätningar	Material
24506	2" Utv (G)	NBR / Buna-N	Aluminium
24580	3/4" Utv (G)	PTFE / Teflon®	Rostfritt stål



Graderade mått

Graderade mått tillverkade i högkvalitetsplast.

Art. Nr	Benämning
21609	Mått sats 6 stycken kannor
21710	Mått 1L
21711	Mått 2L
21712	Mått 3L
21713	Mått 5L



Mått

Litermått i kannform med handtag, tillverkat av kraftig polyeten. Beständig mot olja, kemikalier och bensin.

Art. Nr	Volym
21625	1,0 l
21626	2,0 l
21657	3,0 l
21627	5,0 l



Plåtmått

Kröningsbara litermått med handtag, tillverkat av bleckplåt. Beständig mot olja, kemikalier och bensin.

Art. Nr	Volym
21637	1,0 l
21638	2,0 l
21667	5,0 l
21668	10,0 l
21669	20,0 l



Kannor

Kanna med handtag, tillverkad av kraftig polyetylen. Påfyllningshål med lock samt skyddshuv.

Art. Nr	Volym
21644	6 l
21666	11 l



21644

Rengöring/spilloljebalja

Praktisk balja för tvätt av smådelar eller spilloljeuppsamling. Tillverkad av kraftig polyeten.

Art. Nr	Benämning	Volym
21635	Skål rengörings/spilloljebalja av polyetylen 8 l	8 l
21619	Skål rengörings/spilloljebalja av polyetylen 14 l	14 l
21509	Spillojedunk tillverkad av slagkraftig polyetylen. 8 l	8 l



21635

21509

21619

Trattar

Tratt med handtag, tillverkad av kraftig olje- och kemikaliebeständig plast, med stänkskydd och sil.

Art. Nr	Volym
21630	1,3 l
21631	1,3 l
21633	0,05-0,27 l

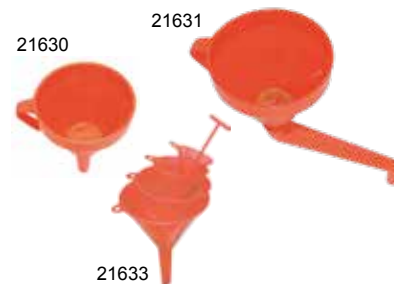

21630

21631

21633

Tratt med stänkskydd

Art. Nr	Dimension
21632	Ø 190 mm
21605	Ø 230 mm



Garagetratt

Art. Nr	Benämning	Dimension
21606	Garagetratt, 300mm med sil	300 mm
21607	Garagetratt 300 mm diesel/vatten separator	300 mm



Plåtrattar

Av bleckplåt med handtag samt gänga för flexibelt förlängningsrör. Beständig mot olja, kemikalier och bensin.

Art. Nr	Dimension
21628	Ø 160 mm
21629	Ø 200 mm
21634	L=300 mm



21628

21629

21634

Verkstadsats

Sats bestående av de mest vanliga måtten och trattarna samt en kanna 11 L och en rengörings/spilloljebalja.

Art. Nr
21610



Luftanslutningstillbehör

Art. Nr	Benämning	Utförande	Anslutning
42103	FR-sats med ventil 1/4" Inv (G)	42009, 42107, 42110	1/4" Inv (G)
42105	FRL-sats med ventil 1/4" Inv (G)	42107, 42009, 42108, 42110	1/4" Inv (G)
2026154	Hållare, fäste för 42103 på 22750, 22760, 22850		
2226156	Slang Luft 0,15MxØ8mm, instickskoppling 1/4"inv 90°- instickskoppling 1/4"inv 90°		



Tryckluftanslutningsslangar

För anslutning från rörledning till pump. PUR slang max. arbetstryck 1,5 MPa (15 bar), anslutningsnipplar med utvändig gänga.

Art. Nr	Dimension	Gänga	Längd
48101	8 (5/16") mm (tum)	1/4" - 1/4" Utv-Utv (G)	1,5 m
48102	8 (5/16") mm (tum)	1/4" - 1/4" Utv-Utv (G)	3 m
48105	12 (1/2") mm (tum)	1/2" - 1/2" Utv-Utv (G)	1,5 m
48106	12 (1/2") mm (tum)	1/2" - 1/2" Utv-Utv (G)	3 m

48101



Fatförskruvningar

Med spärrhylsa. G2" (utv) gänga för fat eller fatlock.

Art. Nr	Pump	Pumprör
28595	22700, 22705, 22720, 22725, 22750, 22752, 22772	Ø 50 mm
28592	22800, 22802, 22805, 22820, 22825, 22850, 22852	Ø 52 mm
2125753	22770, 22775	Ø 54 mm



Fatlocksskydd (208-liters fat)

Art. Nr	Kapacitet	Dimension	Kvantitet
34108	50 l	Ø 560 mm	25 styck
34109	~2 l	Ø 560 mm	1 styck



Golv och väggfästen för pumpar

Art. Nr	Benämning
28524	Väggfäste för pumpmontage, gänga G2" (inv)
28506	Golvfäste för pumpmontage, gänga G2" (inv)
28553	Väggfäste för 1/2" membranpump
28552	Väggfäste, för 1" membranpump



Vattenfilter

För att förhindra föroreningar att komma in i anläggningen.

Art. Nr	Max tryck	Anslutning
28303	1,4 (14) MPa (bar)	3/4" Inv (G)

28303



2390196



Silar

För montering i rörledning för att förhindra skador på mätverk p.g.a. föroreningar. Tvättbar silinsats av rostfritt stål. Max arbetstryck 5 MPa (50 bar).

Art. Nr	Gänga	Material	Filtergrad
28022	1/2" Inv (G)	Rostfritt stål	400 µm
28059	3/4" Inv (G)	Rostfritt stål	400 µm
24583	3/4" 1/2" Inv-Inv (G)	Aluminium	25 µm

24583



28022

28059



Utloppsslangar

Av nitrilgummi, 1/2" med flätad stålarmering. Max. tryck 14 MPa (140 bar), presskopplingar med G1/2" svivelmutterar, inkl anslutningsnipplar G1/2" (utv) samt en med G3/4" (utv).

Tekniska data

Gänga 1/2" 3/4" Inv-Utv (G)

Art. Nr	Längd
28009	2 m
28010	3 m
28011	4 m
28012	5 m
28013	6 m
28015	8 m



Anslutningslangar

Med flätad stålarmering, presskopplingar med svivelmutterar och anslutningsnipplar.

Art. Nr	Media	Gänga	Längd
28078	Olja/Glykol	1" Inv-Utv (G)	1,0 m
28080	Olja/Glykol	1" 90° Inv-Utv (G)	1,0 m
28079	Olja/Glykol	3/4" 1" Inv-Utv (G)	1,5 m
28639	Vatten/Glykol/Spolarvätska/Avfettning	1/2" 3/4" Utv-Utv (G)	1,5 m
28649	Vatten/Glykol/Spolarvätska/Avfettning	1/2" 3/4" 1" Utv-Utv (G)	1,5 m
24228	Vatten/Glykol/Spolarvätska/Avfettning	1/2" 1/2" Inv-Inv (G)	2 m

28078

28080

28079



Sugslangsats

Sugrör med bottenventil och fatförskruvning G2". Sugslang 3/4" med presskopplingar med G3/4" svivelmutter inkl. nipple. Sugrördiameter för 28310 och 28311 Ø 42mm.

Art. Nr	Benämning	Media	Dimension	Slanglängd	Sugrörlängd
28310	Sugrör 1,08 m med bottenventil och fatförskruvning. Olja/Glykol	Olja/Glykol	19 (3/4") mm (tum)	2 m	1,08 m
28311	Sugrör 1,7 m med bottenventil och fatförskruvning	Olja/Glykol	19 (3/4") mm (tum)	2 m	1,7 m
28309	Sugslangsats sugrör 1,08 m för korrosiva vätskor	Vatten/Glykol/Spolarvätska/Avfettning	19 (3/4") mm (tum)	2 m	1,08 m
28409	Sugrör 1" PVC Ø40 L1200mm med 2 m 1" sugslang	Vatten/Glykol/Spolarvätska/Avfettning	25 (1") mm (tum)	2 m	1,2 m
28321	Slang olja 5Mx1" med fatförskruvning och bottenventil	Olja/Glykol	25 (1") mm (tum)	5 m	

28310

28309



28321

Avstängningsventiler

Kulventiler av mässing med PTFE-tätningar, spak eller vredmanövrering. För olja- och tryckluftsledningar.

Art. Nr	Utförande	Max arb.tryck	Anslutning
30101117	Spak	6,4 (64) MPa (bar)	3/8" Inv (G)
30101093	Spak	5,0 (50) MPa (bar)	1/2" Inv (G)
30101111	Spak	5,0 (50) MPa (bar)	3/4" Inv (G)
30101081	Spak	5,0 (50) MPa (bar)	1" Inv (G)
30101084	Spak	2,5 (25) MPa (bar)	1 1/2" Inv (G)
30101087	Spak	2,5 (25) MPa (bar)	1 1/4" Inv (G)
30101102	Spak	2,5 (25) MPa (bar)	2" Inv (G)
30101129	Vred	2,5 (25) MPa (bar)	1/4" Inv (G)
30101123	Vred	6,4 (64) MPa (bar)	1/2" Inv (G)



Tryckbegränsningsventil

Skyddar utrustning mot tryckhöjning i system. Tryckhöjning kan uppstå vid temperaturhöjning (1°C höjning kan ge ca 1,0 MPa, 10 bars tryckhöjning) samt vid överkörning av slang. Våra 3:1 och 5:1 oljepumpar levereras alltid med en monterad tryckbegränsningsventil.

Art. Nr	Benämning
28623	Tryckbegränsningsventil, stål, öppningstryck 6 MPa (60 bar), med möjlighet att montera 1/4" slang eller G1/8" koppling
28625	Tryckbegränsningsventil, mässing, öppningstryck 6 MPa (60 bar), med möjlighet att montera 1/4" slang eller G1/8" koppling
28629	Banjokoppling, stål G 3/4" (utv. / inv.) och G1/4" (inv.) Inv-Utv (G)
28642	Säkerhetssats för tryckbegränsning, mässing
28673	Säkerhetssats för tryckbegränsning, stål

28623



28629



Dropphölster

För placering av ventiler och mätverk. Skyddar mot skada och samlar upp eventuellt dropp.

Art. Nr	Benämning
29090	Dropphölster standard
29086	Dropphölster med löstagbar vätskeuppsamlingslåda
29096	Dropphölster med löstagbar vätskeuppsamlingslåda

29090



29086



29096



Krokar

Art. Nr	Benämning
6027	Upphängningskrok
28185	Krok för att hålla utloppsslangen mot väggen

6027



28185



Slanghylla

Avsedd för max. 30 m 1/2"-slang. Två fästhål Ø 6 mm. Dim. ca. 200 x 300 x 120 mm (B x H x D).

Art. Nr
28251

28251



6 Diesel

Elektriska pumpar för diesel	100
Tryckluftsdrevna pumpar för diesel.....	101
Slangupprullare	102
Trattar och bränsledunkar	103

Väggmonterat pumpkit 230 V / 70 l/min

Pump monterad på fäste för vägg eller tank. Enheten består av en 230 V diesel pump med till/från kontakt och 1,8 m kabel, väggfäste, 4 m distributionsslang, automatiskt munstycke och mätverk. Inloppsgånga: G1" (inv).

Art. Nr

53700



Väggmonterat pumpkit 230 V / 50 l/min

Pump monterad på fäste för vägg eller tank. Enheten består av en 230 V diesel pump med till/från kontakt och 1,8 m kabel, väggfäste, 4 m distributionsslang, automatiskt munstycke och mätverk. Inloppsgånga: G1" (inv).

Art. Nr

53701



Överföringspump kit 230V / 50 / 70 l/min

Tekniska data

Spänning	230 V AC
Slanglängd	4 m
Kabellängd	2 m

Art. Nr	Kapacitet
---------	-----------

53710	50 l/min fritt flöde
-------	----------------------

53713	70 l/min fritt flöde
-------	----------------------



Överföringspump kit 24V / 12V / 40 / 60 l/min

Tekniska data

Slanglängd	4 m
Kabellängd	2 m

Art. Nr	Kapacitet	Spänning
---------	-----------	----------

53711	40 l/min fritt flöde	24 V DC
-------	----------------------	---------

53712	40 l/min fritt flöde	12 V DC
-------	----------------------	---------

53714	60 l/min fritt flöde	12 V DC
-------	----------------------	---------



Överföringspump

Självsugande pumpar med självjusterbara lameller. Pumpkropp gjord av rostskyddsbehandlat gjutjärn. Rotor av sintrat stål och lameller av acetal. Pumpen är försedd med by-pass ventil och ett inbyggt filter med enkel åtkomst för rengöring.

Tekniska data

Anslutning	1" Inv-Inv (G)
------------	----------------

Art. Nr	Kapacitet	Spänning
---------	-----------	----------

53740	50 l/min fritt flöde	230 V AC
-------	----------------------	----------

53741	70 l/min fritt flöde	230 V AC
-------	----------------------	----------

53736	65 l/min fritt flöde	24 V DC
-------	----------------------	---------

53730	40 l/min fritt flöde	12 V DC
-------	----------------------	---------

53731	60 l/min fritt flöde	12 V DC
-------	----------------------	---------



Transporttank för diesel

Komplett utrustad med 12V pump, slang och automatiskt munstycke. Enkelmantlad tank med lock och integrerade gaffelfickor. Integrerad hållare för munstycket. Mätverk kan beställas som tillbehör.

Art. Nr	Kapacitet	Volym	Vikt Brutto
53762	40 l/min fritt flöde	220 l	31 kg
53764	40 l/min fritt flöde	440 l	70 kg



Mobil dieseldistributör

Mobil distributör komplett utrustad med pump, slang och munstycke. Enkelmantlad tank med integrerat handtag. Integrerad hållare för munstycket. Kan transporteras liggande. Mätverk kan beställas som tillbehör. Mått (L x B x H): 500 x 470 x 1100 mm. Tomvikt ca 15 kg.

Art. Nr	Kapacitet	Pump	Vikt Brutto
63215	110 l	12 V DC	18 kg



Tillbehör för dieselpumpar

Art. Nr	Benämning	Anslutning
23605	Munstycke automatiskt diesel	1" Inv (G)
23608	Munstycke automatiskt diesel	1" Inv (G)
23606	Munstycke manuellt diesel, inklusive svivel och låsbar avtryckare	1" Inv (G)
23607	Inloppssvivel för G1"inv munstycken.	
23604	Svivel diesel 3/4"utv-1"inv till 23605	
23603	Z-Svivel diesel 1"utv-1"inv, roterande 90 grader	
28321	Slang olja 5Mx1" med fatförskruvning och bottenventil	
23609	Sugslangsats med teleskopiskt sugrör 1000/1800 mm	



Mätare

Art. Nr	Benämning	Kapacitet	Max arb.tryck	Anslutning
23610	Mätverk diesel 100 l/min	10-100 l/min fritt flöde	1,0 (10) MPa (bar)	1" Inv-Inv (G)
24759	Mätverk digitalt turbin 1" Inv (G)	5-120 l/min fritt flöde	1,0 (10) MPa (bar)	1" Inv (G)



Membranpump 1:1

Överföringspump för tank eller fat. Tryckluftsdreven membranpump för överföring av olika vätskor.

Tekniska data

Max luftryck 0,8 (8) MPa (bar)

Art. Nr	Kapacitet	Luftanslutning	Utlopp
22210	50 l/min fritt flöde	3/8" Inv (G)	1/2" Inv (G)
22310	100 l/min fritt flöde	3/8" Inv (G)	1" Inv (G)

22310



Installationssats för membranpump

Komponenter för väggmonterad tryckluftdriven pump för 208 liters fat, eller 1.000 liters IBC. Obs! Pump ingår inte, beställs separat.

Information

Luftslang L= 1,5 m

Utloppsslang L= 1,5 m

Sugslang L= 2,0 m och sugrör L= 1,0 m

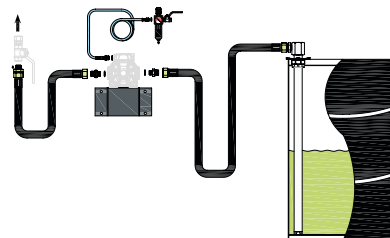

Art. Nr	Benämning
99666	Installationssats för väggmonterad tryckluftdriven membranpump 1/2" för fat
99766	Installationssats för väggmonterad tryckluftdriven membranpump 1/2" för fat (exkl. FRL)
99667	Installationssats för väggmonterad tryckluftdriven membranpump 1" för fat
99767	Installationssats för väggmonterad tryckluftdriven membranpump 1" för fat (exkl. FRL)

Bränsletömmare för bensin & E85

Tömning direkt från/till fordonets bränsletank. Enheten har 120 liters behållare, tryckluftdriven (7-10 bar) membranpump samt smutsfilter. Bränsletömmaren uppfyller alla krav för explosiva miljöer. Levereras med slangar och adapter. Kapacitet ca 7 liter/min.

Art. Nr
29555



Serie ORL

Robust öppen slangupprullare tillverkad av lackerad stålplåt med oljebeständig armerad slang. Kan utrustas med svängbart fäste, artikelnr 28913. För montering i valfritt läge på vägg eller i tak. Rekommenderad monteringshöjd, minst 2,5m över golv. För mer information, se kapitel 8 Slangupprullare.

Art. Nr	Media	Dimension	Max arb.tryck	Slanglängd
25436	Olja / Luft / Diesel	12,5 (1/2") mm (tum)	7,5 (75) MPa (bar)	20 m
25455	Olja / Luft / Diesel	19 (3/4") mm (tum)	7,5 (75) MPa (bar)	15 m



Serie LOR

Öppen slangupprullare tillverkad av lackerad stålplåt med oljebeständig armerad slang. Kan utrustas med svängbart fäste, artikelnr 28904. För montering i valfritt läge på vägg eller i tak. Rekommenderad monteringshöjd minst 2,5m över golv. För mer information, se kapitel 8 Slangupprullare.

Art. Nr	Media	Dimension	Max arb.tryck	Slanglängd
25556	Olja / Luft / Diesel	19 (3/4") mm (tum)	6,0 (60) MPa (bar)	20 m
25565	Olja / Luft / Diesel	25 (1") mm (tum)	6,0 (60) MPa (bar)	15 m



Serie ORB

Extra robust öppen slangupprullare tillverkad av lackerad stålplåt med oljebeständig armerad slang. För montering i valfritt läge på vägg, golv eller i tak. Rekommenderad monteringshöjd, minst 2,5m över golv. För mer information, se kapitel 8 Slangupprullare.

Art. Nr	Media	Dimension	Max arb.tryck	Slanglängd
25657	Olja / Luft / Diesel	19 (3/4") mm (tum)	7,5 (75) MPa (bar)	25 m
25665	Olja / Luft / Diesel	25 (1") mm (tum)	7,5 (75) MPa (bar)	15 m



Serie ORH

Extra robust öppen slangupprullare tillverkad av lackerad stålplåt med oljebeständig armerad slang. För montering på golv. För mer information, se kapitel 8 Slangupprullare.

Art. Nr	Media	Dimension	Max arb.tryck	Slanglängd
25885	Olja / Diesel	37,5 (1 1/2") mm (tum)	2,0 (20) MPa (bar)	15 m



Serie CRK

Kapslad slangupprullare tillverkad av lackerad stålplåt med oljebeständig armerad slang. Kan utrustas med svängbart fäste, artikelnr 28913. För montering i valfritt läge på vägg eller i tak. Rekommenderad monteringshöjd minst 2,5m över golv. För mer information, se kapitel 8 Slangupprullare.

Art. Nr	Media	Dimension	Slanglängd
36441	Spillolja / diesel	16 (5/8") mm (tum)	6 m



Tratt med stänkskydd

Art. Nr	Dimension
21632	Ø 190 mm
21605	Ø 230 mm



21632
21605

Garagetratt

Art. Nr	Benämning	Dimension
21606	Garagetratt, 300mm med sil	300 mm
21607	Garagetratt 300 mm diesel/vatten separator	300 mm



21606
21607

Bränsledunk i HDPE

Lämplig lösning för lagring och påfyllning av bränsle. Tillverkad i en resistent röd ogenomskinlig HDPE. Lock och utloppspip ingår. Finns i tre storlekar, alla är UN-godkända.



Art. Nr	Benämning	Volym
21675	Bränsledunk 5 liter i plast med lock och pip. UN-godkänd.	5 l
21676	Bränsledunk 10 liter i plast med lock och pip. UN-godkänd.	10 l
21677	Bränsledunk 20 liter i plast med lock och pip. UN-godkänd.	20 l

Bränsledunk i plåt

Lämplig lösning för lagring och påfyllning av bränsle. Tillverkad i en resistent robust lackad plåt. Dunken är försedd med lock för att undvika spill. Finns i tre storlekar, alla är UN-godkända. Utloppsrör ingår ej, finns som tillbehör.



Art. Nr	Benämning	Volym
21685	Bränsledunk 5 liter i plåt med lock. UN-godkänd.	5 l
21686	Bränsledunk 10 liter i plåt med lock. UN-godkänd.	10 l
21687	Bränsledunk 20 liter i plåt med lock. UN-godkänd.	20 l
21690	Utloppspip till bränsledunk i metall.	

7 AdBlue

Elektriska pumpar för AdBlue®	106
Tryckluftsdrevna pumpar för AdBlue®	107
Slangupprullare	109
AdBlue® Ventiler & Mätverk	110
Handdrivna pumpar	111
Tillbehör för AdBlue®	112

Eldriven 230 V membranpump

Självsugande elektrisk membranpump för professionell överföring av AdBlue® och andra vattenbaserade ej korrosiva vätskor från IBC, fat eller andra behållare.

Tekniska data

Kapacitet	31 l/min fritt flöde
Max tryck	0,16 (1,6) MPa (bar)
Kabellängd	2 m
Sughöjd max	1,8 m
Anslutning	1" Utv (G)

Art. Nr	Motor	Spänning
55520	400 W	230 V AC



Eldriven 12/24 V membranpump

Självsugande elektrisk membranpump för professionell överföring av AdBlue® och andra vattenbaserade ej korrosiva vätskor från IBC, fat eller andra behållare.

Tekniska data

Kapacitet	35 l/min fritt flöde
Max tryck	0,16 (1,6) MPa (bar)
Kabellängd	2 m
Sughöjd max	1,8 m
Anslutning	1" Utv (G)

Art. Nr	Motor	Spänning
55530	260 W	12 V DC
55531	310 W	24 V DC



Pumpsats med elektrisk pump 12 V / 24 V / 230V

Består av elektrisk membranpump, 2,5 m sugslang med bottenventil och 4 m utloppsslang med manuell munstycke.

Art. Nr	Pump	Spänning
75010	55520	230 V AC
75011	55530	12 V DC
75012	55531	24 V DC



Pumpsats med elektrisk pump 230V och mätverk

Består av elektrisk membranpump 230 VAC, pumpfäste för IBC och plastfat, 1,5 m sugslang med anslutningsadapter för sugrör, 4 m utloppsslang med mätverk och manuellt alternativt automatiskt munstycke.

Art. Nr	Benämning
75015	Pumpsats Adblue® komplett med membranpump 55520, 230V med manuellt munstycke och mätverk
75016	Pumpsats Adblue® komplett med membranpump 55520, 230V med automatiskt munstycke och mätverk



Mobil distributör med elektrisk pump 230 V och mätverk

Består av fatvagn med elektrisk membranpump 230VAC, 1,5 m sugslang med sugfilter och 3 m utloppsslang med automatiskt munstycke. Elkabelupprullare för större arbetsområde säljs separat.

Art. Nr	Benämning
75020	Distributör mobil Adblue®, membranpump 230V och mätverk
53621	Elkabelupprullare 10 m 230 V AC
28654	Fäste för kabel- eller slangupprullare



Transporttank för AdBlue®

Komplett utrustad med 12V pump, slang och automatiskt munstycke. Enkelmantlad tank med lock och integrerade gaffelfickor. Integrerad hållare för munstycket. Mätverk kan beställas som tillbehör.

Art. Nr	Kapacitet	Volym	Förpackning LxBxH
53772	35 l/min fritt flöde	220 l	0,9 x 0,6 x 0,62 m



Mobil AdBlue®-distributör

Mobil distributör komplett utrustad med pump, slang och munstycke. Enkelmantlad tank med integrerat handtag. Integrerad hållare för munstycket. Kan transporteras liggande. Mätverk kan beställas som tillbehör. Mått (L x B x H): 500 x 470 x 1100 mm. Tomvikt ca 15 kg.

Art. Nr	Kapacitet	Pump	Volym
73215	35 l/min fritt flöde	12 V DC	110 l



Membranpump 1:1

Tryckluftdriven membranpump för AdBlue® etc. Modell i polypropylen är lämplig för överföringsapplikationer. Modell i rostfritt stål är lämplig för rörinstallationer.

Tekniska data

Luftanslutning	3/8" Inv (G)
Max lufttryck	0,8 (8) MPa (bar)
Inlopp	1/2" Inv (G)
Utlopp	1/2" Inv (G)

Art. Nr	Kapacitet	Material pumphus
22206	30 l/min fritt flöde	Polypropylen
22230	50 l/min fritt flöde	Polypropylen
22241	50 l/min fritt flöde	Rostfritt stål (AISI 316)



Installationssats för membranpump

Komponenter för väggmonterad tryckluftdriven pump för 208 liters fat, eller 1.000 liters IBC. Obs! Pump ingår inte, beställs separat.

Information

Luftslang L= 1,5 m

Utloppsslang L= 1,5 m

Sugslang L= 2,0 m och sugrör L= 1,0 m

Art. Nr	Benämning
99668	Installationssats för väggmonterad membranpump 1/2" för 208 l fat eller IBC container

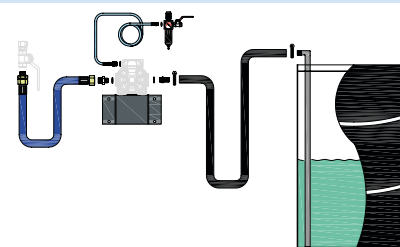

Komplett utrustning med tryckluftsdreven membranpump

Består av tryckluftsdreven membranpump 22230, pumpfäste för plastfat eller IBC container, 1,5 m sugslang med anslutningsadapter för sugrör och 3 m utloppsslang med munstycke.



Art. Nr	Benämning
75050	Distributionssats Adblue® komplett med tryckluftsdreven membranpump och manuell munstycke
75051	Distributionssats Adblue® komplett med tryckluftsdreven membranpump och automatiskt munstycke

Distributionsutrustning med tryckluftsdreven membranpump

Består av tryckluftsdreven membranpump 22206 med pumpfäste för plastfat eller IBC, 1,5 m sugslang med sugsil och 3 m utloppsslang med munstycke.



Art. Nr	Benämning
75055	Distributionssats Adblue® komplett med tryckluftsdreven membranpump 22206, manuell munstycke 70215
75056	Distributionssats Adblue® komplett med tryckluftsdreven membranpump (22206), digital handmätare (70210)
75057	Distributionssats Adblue® komplett med tryckluftsdreven membranpump 22206, digital mätare med överfyllnadsindikering 24146

Mobil distributör med tryckluftsdreven membranpump och mätverk

Består av fatvagn med tryckluftsdreven membranpump 22206, 1,5 m sugslang med sugfilter och 3 m utloppsslang med automatiskt munstycke. Slangupprullare för större arbetsyta säljs separat.



Art. Nr	Benämning
75060	Distributör mobil Adblue® med luftdriven membranpump 22206, automatisk munstycke med mätverk och källa
46315	Slangupprullare CRS blå kompositsslang och plastsvivel 15 m 8 (5/16") mm (tum) Luft / Vatten
28654	Fäste för kabel- eller slangupprullare

Mobil distributör med tryckluftsdreven membranpump

Består av transportvagn med plastfat, tryckluftsdreven membranpump, 1,5 m sugslang med sugsil och 3 m utloppsslang med manuell munstycke. Vid t.ex. reparation kan utrustningen användas för att suga AdBlue® från en fordonstank och sedan pumpa tillbaka samma vätska.



Art. Nr
75000

Distributionsutrustning med pump och slangupprullare

Utrustning för pumpning av AdBlue från 1.000 IBC behållare direkt i fordonets lagringstank. Består av: Pumpfäste för IBC-behållare, membranpump, 1 m sugslang, slangupprullare med 10m x 1/2" slang samt handventil och dropphölster.



Tekniska data

Luftanslutning 1/4" Inv (G)

Art. Nr	Benämning
75070	Distributionssats Adblue® komplett med tryckluftsdreven membranpump, slangrulle ORS och automatiskt munstycke

Serie ORS

Öppen slangupprullare med låg vikt tillverkad av aluminium med oljebeständig armerad slang. Kan utrustas med svängbart fäste, artikelnr 28913. För montering i valfritt läge på vägg eller i tak. Rekommenderad monteringshöjd, minst 2,5m över golv. För mer information, se kapitel 8 Slangupprullare.

Art. Nr	Media	Dimension	Max arb.tryck	Slanglängd
75232	AdBlue®	12,5 (1/2") mm (tum)	1,5 (15) MPa (bar)	10 m
75235	AdBlue®	12,5 (1/2") mm (tum)	1,5 (15) MPa (bar)	15 m



Serie OR

Öppen slangupprullare tillverkad av lackerad stålplåt med oljebeständig armerad slang. Kan utrustas med svängbart fäste, artikelnr 28902. För montering i valfritt läge på vägg eller i tak. Rekommenderad monteringshöjd, minst 2,5m över golv. För mer information, se kapitel 8 Slangupprullare.

Art. Nr	Media	Dimension	Max arb.tryck	Slanglängd
24971	AdBlue®	12,5 (1/2") mm (tum)	6,0 (60) MPa (bar)	20 m
75355	AdBlue®	19 (3/4") mm (tum)	1,8 (18) MPa (bar)	15 m



Serie ORL

Robust öppen slangupprullare tillverkad av lackerad stålplåt med oljebeständig armerad slang. Kan utrustas med svängbart fäste, artikelnr 28913. För montering i valfritt läge på vägg eller i tak. Rekommenderad monteringshöjd, minst 2,5m över golv. För mer information, se kapitel 8 Slangupprullare.

Art. Nr	Media	Dimension	Max arb.tryck	Slanglängd
65455	Spolarvätska / AdBlue®	19 (3/4") mm (tum)	2,0 (20) MPa (bar)	15 m



Serie CRK

Kapslad slangupprullare tillverkad av lackerad stålplåt med oljebeständig armerad slang. Kan utrustas med svängbart fäste, artikelnr 28913. För montering i valfritt läge på vägg eller i tak. Rekommenderad monteringshöjd minst 2,5m över golv. För mer information, se kapitel 8 Slangupprullare.



Art. Nr	Media	Dimension	Max arb.tryck	Slanglängd
76432	AdBlue®	12,5 (1/2") mm (tum)	3,0 (30) MPa (bar)	10 m
76435	AdBlue®	12,5 (1/2") mm (tum)	3,0 (30) MPa (bar)	15 m

Serie CRO

Kapslad slangupprullare tillverkad i aluminium med oljebeständig armerad slang. Kan utrustas med svängbart fäste, artikelnr 28913. För montering i valfritt läge på vägg eller i tak. Rekommenderad monteringshöjd minst 2,5m över golv. För mer information, se kapitel 8 Slangupprullare.



Art. Nr	Media	Dimension	Max arb.tryck	Slanglängd
76232	AdBlue®	12,5 (1/2") mm (tum)	1,5 (15) MPa (bar)	10 m
76235	AdBlue®	12,5 (1/2") mm (tum)	1,5 (15) MPa (bar)	15 m

AdBlue®-ventiler

Art. Nr	Benämning	Kapacitet	Anslutning
70215	Handventil mjukstängande för AdBlue®, läsbar med rak utloppsslang. 1/2" Inv (G)	30 l/min fritt flöde	1/2" Inv (G)
23580	Munstycke manuell för AdBlue® med svivel	90 l/min fritt flöde	1" Inv (G)
75203	Munstycke manuell för Adblue®	80 l/min fritt flöde	ø19 mm
23577	Munstycke automatiskt för AdBlue®, med svivel	45 l/min fritt flöde	19 (3/4") mm (tum)
75204	Munstycke automatisk för AdBlue® med svivel	45 l/min fritt flöde	1/2" Utv (G)
75200	Munstycke automatisk för AdBlue® med svivel och magnetlås	45 l/min fritt flöde	19 (3/4") Ø mm (tum)
75201	Munstycke automatisk för Adblue® Elaflex med svivel	10 l/min fritt flöde	1" Utv (G)
75202	Munstycke automatisk för Adblue® med svivel	10 l/min fritt flöde	19 (3/4") mm (tum)
75205	Munstycke automatisk för Adblue® med svivel	10 l/min fritt flöde	1/2" Utv (G)
75211	Muff G1"inv rostfri		1" Inv (G)
75210	Svivel kem 1/2" - 1" Utv-Utv (G) Rostfritt stål		1/2" - 1" Utv-Utv (G)
24621	Svivel kem G1/2"utv - G1/2"utv rostfri		1/2" Utv-Utv (G)
24623	Svivel Kem G3/4"inv-G3/4"utv Rostfri		3/4" - 3/4" Inv-Utv (G)



AdBlue®-ventiler med mätverk

AdBlue® ventil med digitalt mätverk. Artikelnr 24146 har elektronisk överfyllnadsindikering som varnar via lysdiod när tanken är full.

Tekniska data

Kapacitet	30 l/min fritt flöde
Max arb.tryck	3,0 (30) MPa (bar)
Anslutning	1/2" Inv (G)

Art. Nr	Benämning
70210	Digital handmätare mjukstängande för AdBlue®, läsbar med rak utloppsslang. 1/2" Inv (G)
70211	Digital handmätare mjukstängande för AdBlue®, läsbar med överfyllnadsindikator 1/2" Inv (G)

70210



70211



AdBlue®-mätverk

AdBlue® mätverk för enkel installation med display. Mätverket kan monteras direkt på kontrollventil eller på slang etc. för direktavläsning av tappad volym. Microprocessor drivs av 2st batterier med lång livslängd och är lätta att byta ut. Kan kalibreras.

Art. Nr	Benämning	Kapacitet	Max arb.tryck	Anslutning
24759	Mätverk digitalt turbin 1" Inv (G)	5-120 l/min fritt flöde	1,0 (10) MPa (bar)	1" Inv (G)
25051	Digitalt mätverk inline G1/2"inv rostfritt stål	1 - 50 l/min fritt flöde	10 (100) MPa (bar)	1/2" Inv (G)
25052	Digitalt mätverk inline G1/2"inv PVC	1 - 50 l/min fritt flöde	3,0 (30) MPa (bar)	1/2" Inv (G)

24759



25051

25052

Handdrivna fatpumpar

Brett sortiment av handdrivna kolpumpar i flera modeller i olika material för högsta kompatibilitet med olika typer av vätskor. Levereras med teleskopiskt sugrör samt fatförskrivning G2" och G1 1/2" gänga.

Art. Nr	Benämning	Kapacitet
21131	Pump handdriven kem fat Polypropylen EPDM 0,5 l/slag	0,5 l/slag
21122	Pump handdriven 208 l fat med vitonpackning Vatten/Glykol/Spolarvätska/Avfettning	0,3 l/slag
28400	Slang Adblue® 2Mx3/4" med avstängningsventil för 21122 & 21131	

21131



21122



Vevpump

För vattenbaserade vätskor och andra kemikalier. Tillverkad av PVC med utloppsrör Ø 27 mm och fatförskrivning G2".

Art. Nr	Kapacitet	Sugrörlängd	Pumprör	Vikt Brutto
21200	0,3 l/varv	280-1030 mm	ø 44 mm	1,95 kg



Komplett utrustning med handdriven fatpump för IBC-container

Består av handdriven fatpump, pumpfäste för IBC container, 1,5 m sugslang med anslutningsadapter, 2 m utloppsslang och manuellt munstycke.

Art. Nr	Benämning
75100	Pumpsats handdriven Adblue® för IBC med manuellt munstycke



Fatadapttrar

Art. Nr	Benämning
2310033	Adapter Mauser (utv) - Trisure (inv)
2310039	Lock för IBC 160x7mm, 56x4 Trisure (inv)
2310045	Adapter G3/4" (inv) - DIN 61
28235	Adapter G2"inv - Ø 56 mm, stigning 4 mm (utv), Trisure
28236	Adapter i plast G2"inv - Krage med låsskruv ø 55-65 mm (inv)
28234	Adapter G2"inv - Midland
28238	Adapter G2"inv - DIN 70 mm, stigning 6 mm (utv), Mauser
28239	Adapter G2"inv - Berg Ø 53 mm, stigning 3,5 mm (utv)
2310035	Adapter G2" (inv) - DIN 70 stigning 6mm (inv) Mauser
2310034	Adapter DIN61-G2"inv
2310037	Adapter G3/4" (inv) - Ø 56 mm, stigning 4 mm (utv), Trisure
2310038	Fatförskruvning DIN70-G3/4"inv
28339	Adapter DIN 61(IBC) slangfäste 25 mm (1")
2310044	Adapter G2" (inv) - DIN 63 (inv)
2310043	Lock IBC Ø160mm G2"Inv



Tillbehör

Art. Nr	Benämning	Gänga	Anslutning
2410046	Teleskopiskt sugrör med sugrörsadapter för AdBlue® IBC container	2" Trisure	20 mm
28409	Sugrör 1" PVC Ø40 L1200mm med 2 m 1" sugslang		
7350012	Slangsockel G1" (inv) - Ø20mm plast		Ø20 - 1" ØMM-Inv (G)
7350013	Slangsockel G1" (inv) - Ø25mm plast		Ø25 - 1" ØMM-Inv (G)
7350009	Slangsockel G1"(utv) - Ø20mm plast		Ø20 - 1" ØMM-Utv (G)
7350016	Slangsockel G3/4"utv - Ø13mm plast		Ø13 - 3/4" ØMM-Utv (G)
7350006	Slangsockel G1/2"utv - Ø13mm plast		Ø13 - 1/2" ØMM-Utv (G)
7350008	Slangsockel G1/2"utv - Ø20mm plast		Ø20 - 1/2" ØMM-Utv (G)
25300102	Slangfäste G1/2"utv- 1/2" slang rostfritt	Ø12,7 - 1/2" ØMM-Utv (G)	
7350005	Adapter G1/2"utv - G3/4"inv plast		3/4" - 1/2" Inv-Utv (G)
7350015	Adapter G1/2"utv - G1/2"utv plast		1/2" - 1/2" Utv-Utv (G)
7350021	Backventil i plast G1" (inv) - G1" (inv)		1" - 1" Inv-Inv (G)
7350020	Bottenventil i plast med sil G1" (inv)		1" Inv (G)
72101126	Slangklämna Ø12-20 (1/2") mm (tum)		
72101081	Slangklämna Ø16-25 (5/8") mm (tum)		
72101087	Slangklämna Ø20-32 (3/4") mm (tum)		
75300	Pumpfäste för plastfat och IBC.		
14095008	Slang Adblue® 1/2" gummi med stålfjäder, metervara		
14611008	Slang Adblue® 1/2" transparent med stålfjäder, metervara		
14611012	Slang Adblue® 3/4" transparent med stålfjäder, metervara		
14611016	Slang Adblue® 1" transparent med stålspiral, metervara		



8 Slangupprullare

Slangupprullare, öppna	114
Slangupprullare, kapslade	119
Elkabelupprullare	121
Tillbehör	122

Information om slangupprullare

Använder du slang i din verksamhet är det en självklarhet att också använda slangupprullare. De omedelbara vinsterna i form av längre slanglivslängd, ökad effektivitet, rationellare hantering och förbättrad säkerhet uppväger många gånger den investeringen som slangupprullare innebär. Slangen finns alltid till hands och är aldrig i vägen. Slangfria golv minskar risken för halk- och snubbelolyckor samt förenklar städningen. Slangupprullare medför alltså ökade möjligheter till en fördelaktig totalekonomi. Slangupprullarna kan monteras i valfritt läge på vägg, golv eller i tak. Vi rekommenderar att rullarna monteras minst 2,5 meter över golvet. Vissa större modeller är avsedda för golvmontering. Pulverlackerade i RAL7012.

Serie ORM

Robust öppen slangupprullare tillverkad av lackerad stålplåt med oljebeständig armerad slang. Kan utrustas med svängbart fäste, artikelnr 28913. För montering i valfritt läge på vägg eller i tak. Rekommenderad monteringshöjd, minst 2,5m över golv.

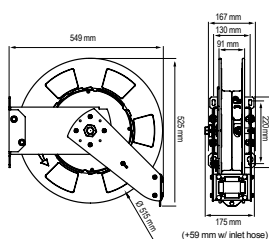

Art. Nr	Media	Dimension	Inlopp	Utlopp	Max arb.tryck	Slanglängd
45135	Luft / Vatten	12,5 (1/2") mm (tum)	1/2" Inv-Utv (G)	1/2" Utv (G)	2,0 (20) MPa (bar)	15 m
25135	Olja / Luft	12,5 (1/2") mm (tum)	1/2" Inv-Utv (G)	1/2" Inv-Utv (G)	7,5 (75) MPa (bar)	15 m
15125	Fett	10 (3/8") mm (tum)	3/8" Inv-Utv (G)	1/4" Utv (R)	35 (350) MPa (bar)	15 m
55125	Hetvatten	10 (3/8") mm (tum)	3/8" Inv-Utv (G)	3/8" Inv-Utv (G)	18 (180) MPa (bar)	15 m
25105	Olja / Luft		1/2" Utv (G)	1/2" Utv (G)	7,5 (75) MPa (bar)	15 m max (utan slang)
65135	Spolarvätska / Avfettning	12,5 (1/2") mm (tum)	1/2" Inv-Utv (G)	1/2" Inv-Utv (G)	7,5 (75) MPa (bar)	15 m

Serie ORS

Öppen slangupprullare med låg vikt tillverkad av aluminium med oljebeständig armerad slang. Kan utrustas med svängbart fäste, artikelnr 28913. För montering i valfritt läge på vägg eller i tak. Rekommenderad monteringshöjd, minst 2,5m över golv.

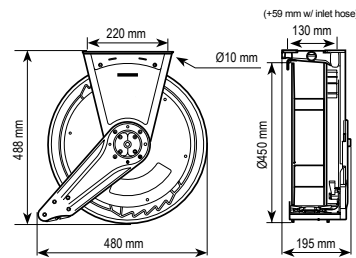

28913

Art. Nr	Media	Dimension	Inlopp	Utlopp	Max arb.tryck	Slanglängd
45222	Luft / Vatten	10 (3/8") mm (tum)	1/2" Inv-Utv (G)	3/8" Utv (G)	2,0 (20) MPa (bar)	10 m
45225	Luft / Vatten	10 (3/8") mm (tum)	1/2" Inv-Utv (G)	3/8" Utv (G)	2,0 (20) MPa (bar)	15 m
45235	Luft / Vatten	12,5 (1/2") mm (tum)	1/2" Inv-Utv (G)	1/2" Utv (G)	2,0 (20) MPa (bar)	15 m
25232	Olja / Luft	12,5 (1/2") mm (tum)	1/2" Inv-Utv (G)	1/2" Inv-Utv (G)	10 (100) MPa (bar)	10 m
25235	Olja / Luft	12,5 (1/2") mm (tum)	1/2" Inv-Utv (G)	1/2" Inv-Utv (G)	10 (100) MPa (bar)	15 m
15212	Fett	6,35 (1/4") mm (tum)	1/4" Inv-Utv (G)	1/4" Utv (G)	35 (350) MPa (bar)	10 m
15225	Fett	10 (3/8") mm (tum)	3/8" Inv-Utv (G)	1/4" Utv (G)	35 (350) MPa (bar)	15 m
55225	Hetvatten	10 (3/8") mm (tum)	3/8" Inv-Utv (G)	3/8" Inv-Utv (G)	17 (170) MPa (bar)	15 m
65232	Spolarvätska / Avfettning	12,5 (1/2") mm (tum)	1/2" Inv-Utv (G)	1/2" Inv-Utv (G)	7,5 (75) MPa (bar)	10 m
65235	Spolarvätska / Avfettning	12,5 (1/2") mm (tum)	1/2" Inv-Utv (G)	1/2" Inv-Utv (G)	7,5 (75) MPa (bar)	15 m
35241	Spilloolja	16 (5/8") mm (tum)	1/2" Inv-Utv (G)	1/2" Inv-Utv (G)		6 m
75232	AdBlue®	12,5 (1/2") mm (tum)	1/2" Inv-Utv (G)	1/2" Inv-Utv (G)	1,5 (15) MPa (bar)	10 m
25205	Olja		1/2" Utv (G)	1/2" Utv (G)	10 (100) MPa (bar)	15 m max (utan slang)

Serie OR

Öppen slangupprullare tillverkad av lackerad stålplåt med oljebeständig armerad slang. Kan utrustas med svängbart fäste, artikelnr 28902. För montering i valfritt läge på vägg eller i tak. Rekommenderad monteringshöjd, minst 2,5m över golv.

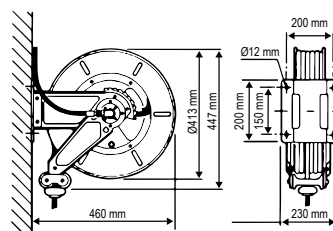

45336



28902

Art. Nr	Media	Dimension	Inlopp	Utlopp	Max arb.tryck	Slanglängd
45336	Luft / Vatten	12,5 (1/2") mm (tum)	1/2" Inv-Utv (G)	1/2" Utv (R)	1,8 (18) MPa (bar)	20 m
25336	Olja / Luft	12,5 (1/2") mm (tum)	1/2" Inv-Utv (G)	1/2" Inv (G)	6,0 (60) MPa (bar)	20 m
15325	Fett	10 (3/8") mm (tum)	3/8" Inv-Utv (G)	3/8" Inv (G)	40 (400) MPa (bar)	15 m
75355	AdBlue®	19 (3/4") mm (tum)	19 (3/4") mm (tum)	19 (3/4") mm (tum)	1,8 (18) MPa (bar)	15 m
25306	Olja / Luft		3/8" Inv (G)		40 (400) MPa (bar)	20 m max (utan slang)
44465	Oxygen/ propan	2x10 (2x3/8") mm (tum)	2x10 (2x3/8") mm (tum)	2x10 (2x3/8") mm (tum)	2,0 (20) MPa (bar)	15 m

Serie OR Rostfri

Öppen slangupprullare tillverkad av rostfritt stål med oljebeständig armerad slang. Kan utrustas med svängbart fäste, artikelnr 28902. Obs! Svängbart fäste är tillverkat i lackerad stålplåt. För montering i valfritt läge på vägg eller i tak. Rekommenderad monteringshöjd, minst 2,5m över golv.



Art. Nr	Media	Dimension	Inlopp	Utlopp	Max arb.tryck	Slanglängd
45335RF	Luft / Vatten	12,5 (1/2") mm (tum)	1/2" Inv-Utv (G)	1/2" Utv (R)	1,8 (18) MPa (bar)	15 m
25335RF	Olja / Luft	12,5 (1/2") mm (tum)	1/2" Inv-Utv (G)	1/2" Inv (G)	6,0 (60) MPa (bar)	15 m
24957	Hetvatten	10 (3/8") mm (tum)	3/8" Inv-Utv (G)	3/8" Inv (G)	18 (180) MPa (bar)	20 m
24971	AdBlue®	12,5 (1/2") mm (tum)	1/2" Inv-Utv (G)	1/2" Inv (G)	6,0 (60) MPa (bar)	20 m
65335RF	Spolarvätska / Avfettning	12,5 (1/2") mm (tum)	1/2" Inv-Utv (G)	1/2" Inv (G)	6,0 (60) MPa (bar)	15 m

Serie ORL

Robust öppen slangupprullare tillverkad av lackerad stålplåt med oljebeständig armerad slang. Kan utrustas med svängbart fäste, artikelnr 28913. För montering i valfritt läge på vägg eller i tak. Rekommenderad monteringshöjd, minst 2,5m över golv.



Art. Nr	Media	Dimension	Inlopp	Utlopp	Max arb.tryck	Slanglängd
25436	Olja / Luft / Diesel	12,5 (1/2") mm (tum)	1/2" Inv-Utv (G)	1/2" Inv-Utv (G)	7,5 (75) MPa (bar)	20 m
25455	Olja / Luft / Diesel	19 (3/4") mm (tum)	3/4" Inv-Utv (G)	3/4" Inv-Utv (G)	7,5 (75) MPa (bar)	15 m
15436	Fett	12,5 (1/2") mm (tum)	1/2" Inv-Utv (G)	1/2" Inv-Utv (G)	27,5 (275) MPa (bar)	20 m
65455	Spolarvätska / AdBlue®	19 (3/4") mm (tum)	3/4" Inv-Utv (G)	3/4" Inv-Utv (G)	2,0 (20) MPa (bar)	15 m
25406	Olja / Luft / Diesel		1/2" Inv (G)	1/2" Utv (G)	7,5 (75) MPa (bar)	20 m max (utan slang)

Serie LOR

Öppen slangupprullare tillverkad av lackerad stålplåt med oljebeständig armerad slang. Kan utrustas med svängbart fäste, artikelnr 28904. För montering i valfritt läge på vägg eller i tak. Rekommenderad monteringshöjd minst 2,5m över golv.

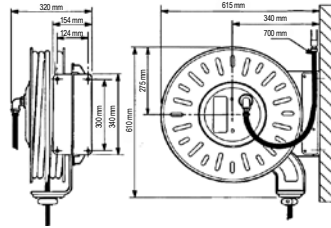

Art. Nr	Media	Dimension	Inlopp	Utlopp	Max arb.tryck	Slanglängd
25537	Olja / Luft	12,5 (1/2") mm (tum)	1/2" Inv (G)	1/2" Inv (G)	6,0 (60) MPa (bar)	25 m
25556	Olja / Luft / Diesel	19 (3/4") mm (tum)	3/4" Inv (G)	3/4" Inv (G)	6,0 (60) MPa (bar)	20 m
25559	Olja / Luft / Diesel	19 (3/4") mm (tum)	3/4" Inv (G)	3/4" Inv (G)	6,0 (60) MPa (bar)	35 m
25565	Olja / Luft / Diesel	25 (1") mm (tum)	1" Inv (G)	1" Inv (G)	6,0 (60) MPa (bar)	15 m
15527	Fett	10 (3/8") mm (tum)	3/8" Inv (G)	3/8" Inv (G)	40 (400) MPa (bar)	25 m
55527	Hetvatten	10 (3/8") mm (tum)	3/8" Inv (G)	3/8" Inv (G)	40 (400) MPa (bar)	25 m
55537	Hetvatten	12,5 (1/2") mm (tum)	1/2" Inv (G)	1/2" Inv (G)	30 (300) MPa (bar)	25 m
25507	Olika					25 m max (utan slang)

Serie LOR Rostfri

Öppen slangupprullare tillverkad av rostfritt stål med oljebeständig armerad slang. Kan utrustas med svängbart fäste, artikelnr 28904. Obs! Svängbart fäste är tillverkat i lackerad stålplåt. För montering i valfritt läge på vägg eller i tak. Rekommenderad monteringshöjd, minst 2,5m över golv.



Art. Nr	Media	Dimension	Inlopp	Utlopp	Max arb.tryck	Max temp.	Slanglängd
24965	Hetvatten	12,5 (1/2") mm (tum)	1/2" Inv (G)	1/2" Inv (G)	30 (300) MPa (bar)	150 °C	25 m
24960	Olika						25 m max (utan slang)

Serie ORB

Extra robust öppen slangupprullare tillverkad av lackerad stålplåt med oljebeständig armerad slang. För montering i valfritt läge på vägg, golv eller i tak. Rekommenderad monteringshöjd, minst 2,5m över golv.

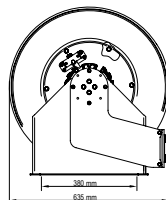
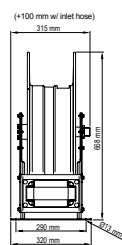

Art. Nr	Media	Dimension	Inlopp	Utlopp	Max arb.tryck	Slanglängd
25638	Olja / Luft	12,5 (1/2") mm (tum)	1" Inv-Utv (G)	1/2" Inv-Utv (G)	7,5 (75) MPa (bar)	30 m
25656	Olja / Luft	19 (3/4") mm (tum)	3/4" Inv-Utv (G)	3/4" Inv-Utv (G)	7,5 (75) MPa (bar)	20 m
25657	Olja / Luft / Diesel	19 (3/4") mm (tum)	3/4" Inv-Utv (G)	3/4" Inv-Utv (G)	7,5 (75) MPa (bar)	25 m
25665	Olja / Luft / Diesel	25 (1") mm (tum)	1" Inv-Utv (G)	1" Inv-Utv (G)	7,5 (75) MPa (bar)	15 m
45665	Luft / Vatten	25 (1") mm (tum)	1" Inv-Utv (G)	1" Inv-Utv (G)	1,5 (15) MPa (bar)	15 m
45638	Luft / Vatten	12,5 (1/2") mm (tum)	1/2" Inv-Utv (G)	1/2" Inv-Utv (G)	1,5 (15) MPa (bar)	30 m
25606	Olja / Luft / Diesel		1" Utv (G)	1" Inv (G)	7,5 (75) MPa (bar)	1"x15 / 3/4"x20 m max (utan slang)
25608	Olja / Luft / Diesel		1" Utv (G)	1" Inv (G)	7,5 (75) MPa (bar)	1/2"x30 / 3/4"x25 m max (utan slang)

Serie ORH

Extra robust öppen slangupprullare tillverkad av lackerad stålplåt med oljebeständig armerad slang. För montering på golv.

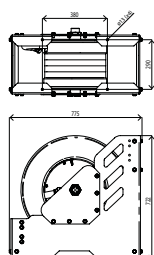

Art. Nr	Media	Dimension	Inlopp	Utlopp	Max arb.tryck	Slanglängd
25885	Olja / Diesel	37,5 (1 1/2") mm (tum)	1 1/2" Inv (G)	1 1/2" Inv (G)	2,0 (20) MPa (bar)	15 m
25805	Olja / Diesel	37,5 (1 1/2") mm (tum)	1 1/2" Inv (G)	1 1/2" Inv (G)	2,0 (20) MPa (bar)	15 m max (utan slang)

Serie ORV

Slangupprullaren är robust och underhållsfri. Den är utrustad med 10 meter antistatisk slang som smidigt kan dras ut och automatiskt rullas in tack vare fjäderns rullmekanism. Slangen i rullmekanismen är inställd för att klara 8 meter slang och 2 meter fritt hängande. Slanglängd 8m Ø50mm, 2m Ø38mm. Hålbild fäste 100x190 mm C-C Pressostat samt T-stycke krävs för montering.



Tekniska data

Luftanslutning 6 mm

Art. Nr	Benämning	Dimension	Inlopp	Utlopp	Slanglängd
85030	Slangupprullare vakuum 8M - Ø50mm+2M Ø38mm+ spjäll	50/38 mm	50 mm	38 mm	8+2 m

Serie CRO

Kapslad slangupprullare tillverkad i aluminium med oljebeständig armerad slang. Kan utrustas med svängbart fäste, artikelnr 28913. För montering i valfritt läge på vägg eller i tak. Rekommenderad monteringshöjd minst 2,5m över golv.

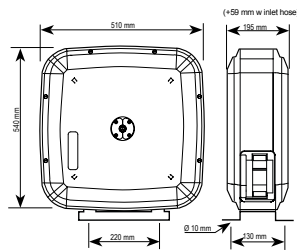

Art. Nr	Media	Dimension	Inlopp	Utlopp	Max arb.tryck	Slanglängd
46222	Luft / Vatten	10 (3/8") mm (tum)	1/2" Inv-Utv (G)	3/8" Utv (G)	2,0 (20) MPa (bar)	10 m
46225	Luft / Vatten	10 (3/8") mm (tum)	1/2" Inv-Utv (G)	3/8" Utv (G)	2,0 (20) MPa (bar)	15 m
46235	Luft / Vatten	12,5 (1/2") mm (tum)	1/2" Inv-Utv (G)	1/2" Utv (G)	2,0 (20) MPa (bar)	15 m
26232	Olja / Luft	12,5 (1/2") mm (tum)	1/2" Inv-Utv (G)	1/2" Inv-Utv (G)	10 (100) MPa (bar)	10 m
26235	Olja / Luft	12,5 (1/2") mm (tum)	1/2" Inv-Utv (G)	1/2" Inv-Utv (G)	10 (100) MPa (bar)	15 m
16212	Fett	6,35 (1/4") mm (tum)	1/4" Inv-Utv (G)	1/4" Utv (G)	35 (350) MPa (bar)	10 m
16225	Fett	10 (3/8") mm (tum)	3/8" Inv-Utv (G)	1/4" Utv (G)	35 (350) MPa (bar)	15 m
56225	Hetvatten	10 (3/8") mm (tum)	3/8" Inv-Utv (G)	3/8" Inv-Utv (G)	17 (170) MPa (bar)	15 m
66232	Spolarvätska / Avfettning	12,5 (1/2") mm (tum)	1/2" Inv-Utv (G)	1/2" Inv-Utv (G)	7,5 (75) MPa (bar)	10 m
66235	Spolarvätska / Avfettning	12,5 (1/2") mm (tum)	1/2" Inv-Utv (G)	1/2" Inv-Utv (G)	7,5 (75) MPa (bar)	15 m
36241	Spillolja	16 (5/8") mm (tum)	1/2" Inv (G)	1/2" Inv-Utv (G)		6 m
76232	AdBlue®	12,5 (1/2") mm (tum)	1/2" Inv-Utv (G)	1/2" Inv-Utv (G)	1,5 (15) MPa (bar)	10 m
76235	AdBlue®	12,5 (1/2") mm (tum)	1/2" Inv-Utv (G)	1/2" Inv-Utv (G)	1,5 (15) MPa (bar)	15 m
26205	Olja / Luft		1/2" Utv (G)	1/2" Utv (G)	10 (100) MPa (bar)	15 m max (utan slang)

Serie CRK

Kapslad slangupprullare tillverkad av lackerad stålplåt med oljebeständig armerad slang. Kan utrustas med svängbart fäste, artikelnr 28913. För montering i valfritt läge på vägg eller i tak. Rekommenderad monteringshöjd minst 2,5m över golv.

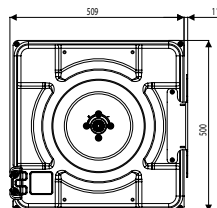
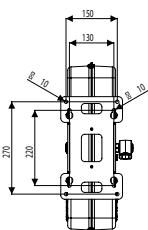

28913

Art. Nr	Media	Dimension	Inlopp	Utlopp	Max arb.tryck	Slanglängd
46422	Luft / Vatten	10 (3/8") mm (tum)	1/2" - 3/8" Inv-Utv (G)	3/8" Utv (G)	2,0 (20) MPa (bar)	10 m
46425	Luft / Vatten	10 (3/8") mm (tum)	1/2" - 3/8" Inv-Utv (G)	3/8" Utv (G)	2,0 (20) MPa (bar)	15 m
46435	Luft / Vatten	12,5 (1/2") mm (tum)	1/2" Inv-Utv (G)	1/2" Utv (G)	2,0 (20) MPa (bar)	15 m
26432	Olja / Luft	12,5 (1/2") mm (tum)	1/2" Inv-Utv (G)	1/2" Inv-Utv (G)	9,0 (90) MPa (bar)	10 m
26435	Olja / Luft	12,5 (1/2") mm (tum)	1/2" Inv-Utv (G)	1/2" Inv-Utv (G)	9,0 (90) MPa (bar)	15 m
16412	Fett	6,35 (1/4") mm (tum)	1/4" Inv-Utv (G)	1/4" Utv (G)	35 (350) MPa (bar)	10 m
16425	Fett	10 (3/8") mm (tum)	3/8" Inv-Utv (G)	1/4" Utv (R)	35 (350) MPa (bar)	15 m
56425	Hetvatten	10 (3/8") mm (tum)	3/8" Inv-Utv (G)	3/8" Inv-Utv (G)	17 (170) MPa (bar)	15 m
66432	Spolarvätska / Avfettning	12,5 (1/2") mm (tum)	1/2" Inv-Utv (G)	1/2" Inv-Utv (G)	7,5 (75) MPa (bar)	10 m
66435	Spolarvätska / Avfettning	12,5 (1/2") mm (tum)	1/2" Inv-Utv (G)	1/2" Inv-Utv (G)	7,5 (75) MPa (bar)	15 m
36441	Spillolja / diesel	16 (5/8") mm (tum)	1/2" Inv (G)	1/2" Inv-Utv (G)		6 m
76432	AdBlue®	12,5 (1/2") mm (tum)	1/2" Inv-Utv (G)	1/2" Inv-Utv (G)	3,0 (30) MPa (bar)	10 m
76435	AdBlue®	12,5 (1/2") mm (tum)	1/2" Inv-Utv (G)	1/2" Inv-Utv (G)	3,0 (30) MPa (bar)	15 m
26405	Olja / Luft		1/2" Utv (G)	1/2" Utv (G)	9 (90) MPa (bar)	15 m max (utan slang)
46405	Luft / Vatten		1/2" Utv (G)	12,5 (1/2") mm (tum)	2,0 (20) MPa (bar)	15 m max (utan slang)

Serie CRS

Liten kapslad slangupprullare tillverkad av lackerad stålplåt med oljebeständig slang. Utrustad med svängbart fäste för montering i valfritt läge på vägg eller i tak.

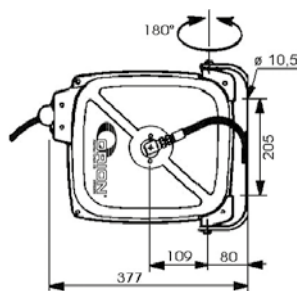

Art. Nr	Benämning	Media	Dimension	Inlopp	Utlopp	Max arb. tryck	Slanglängd
46715	Slangupprullare CRS svart extra flexibel kompositslang och metallsvivel 15 m 8 (5/16") mm (tum) Luft / Vatten	Luft / Vatten	8 (5/16") mm (tum)	3/8" Inv-Utv (G)	3/8" Utv (G)	2,0 (20) MPa (bar)	15 m
46315	Slangupprullare CRS blå kompositslang och plastsvivel 15 m 8 (5/16") mm (tum) Luft / Vatten	Luft / Vatten	8 (5/16") mm (tum)	8 (5/16") mm (tum)	1/4" Utv (G)	2,0 (20) MPa (bar)	15 m
46724	Slangupprullare CRS svart extra flexibel kompositslang med metallsvivel 12 m 10 (3/8") mm (tum) Luft / Vatten	Luft / Vatten	10 (3/8") mm (tum)	3/8" Inv-Utv (G)	3/8" Utv (G)	2,0 (20) MPa (bar)	12 m
46324	Slangupprullare CRS blå kompositslang och plastsvivel 12 m 10 (3/8") mm (tum) Luft / Vatten	Luft / Vatten	10 (3/8") mm (tum)	8 (5/16") mm (tum)	3/8" Utv (G)	2,0 (20) MPa (bar)	12 m

Elkabelupprullare

Med kåpa av slagtålig plast. Jordad stickpropp respektive skarvuttag ingår.

Art. Nr	Benämning	Kapacitet	Kabel
53611	Elkabelupprullare 6 m 230 V AC	2000 W	HO5VV-F 3x1,5 mm ²
53621	Elkabelupprullare 10 m 230 V AC	2000 W	HO5VV-F 3x1,5 mm ²
53631	Elkabelupprullare 15 m 230 V AC	2000 W	HO5VV-F 3x1,5 mm ²
53641	Elkabelupprullare 20 m 230 V AC	3500 W	HO5VV-F 3x2,5 mm ²
53640	Elkabelupprullare 20 m 400 V AC	3000 W	H07RN-F 5x1,5 mm ²
53650	Elkabelupprullare LAN - 15m		CAT 5E
53635	Slow motion tillsats för 53631		



Batteriladdare för fast installation 12V 100A

Komplett system för laddning av fordonets 12V-batteri. Innefattar en fast väggmonterad laddare med kontrollpanel, tvåpolig kabelupprullare 8m med batteriklämmor samt övriga komponenter för inkoppling. □

Art. Nr	Kapacitet	Kabellängd
53670	100 A	8 m



Svängbara väggfästen för slangupprullare

Art. Nr	Benämning
28913	Väggfäste, svängbart
28902	Väggfäste, svängbart för OR-Serie slangupprullare
28922	Väggfäste, svängbart i Rostfritt för OR-Serie slangupprullare
28904	Väggfäste svängbart för LOR-serie slangupprullare



Spillrännor

Placeras under slangupprullare för att förhindra vätskor att droppa på golvet. Tillverkad i rostfri plåt.

Art. Nr	Benämning
24203	Spillränna, vägghängd längd 700 mm
24204	Spillränna, vägghängd längd 1.000 mm
24205	Spillränna, vägghängd längd 1250 mm
24206	Spillränna, vägghängd längd 1500 mm
24207	Spillränna, takhängd med kedja 2m x 4st (ingår) längd 1250 mm, även till servicetom 92167

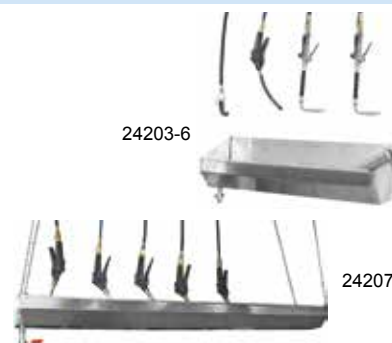

Slangstyrning

Slangstyrning, används när slangupprullare monteras i t.ex skåp. Max slangytterdimension Ø 42 mm.

Tekniska data

Dimension	C-C 90x80 mm
Längd	110 mm
Bredd	118 mm

Art. Nr
2145998



Undertaksgenomföring

Används när slangupprullare monteras ovanför undertak.

Art. Nr	Benämning
85044	Undertaksgenomföring för 1 st slang/kabelupprullare
85045	Undertaksgenomföring för 2 st slang/kabelupprullare
85046	Undertaksgenomföring för 3 st slang/kabelupprullare
85047	Undertaksgenomföring för 5 st slang/kabelupprullare



Montageplåt

Används för att underlätta montage av slangupprullare. Montagetiden reduceras och monteringen kan lätt göras av en person. Tillverkad i stålplåt. Passar för CRK, ORM, ORS, ORL samt CRO seriens upprullare.

Art. Nr	Benämning	Dimension
92182	Montageplåt, för två slangupprullare	550 x 310 x 60 mm
92183	Montageplåt, för tre slangupprullare	825 x 310 x 60 mm
92185	Montageplåt, för fem slangupprullare	1375 x 310 x 60 mm



Pelare för en till två slangupprullare

För att montera en eller två slangupprullare (sida vid sida). Levereras i delar, enkel montering. Förborrade hål för CRK, ORM, ORS och CRO rullar.

Art. Nr	Dimension
92170	2400 x 400 x 320 mm



Servicebåge för 3 alt 5 slangupprullare

Servicebågen med spillplåt används vid installation av många slangupprullare, särskilt där man vill ha möjlighet att serva mer än ett fordon/smörjställe åt gången samt där vägg eller takmontage inte är möjligt. Maximalt 3 alt 5 slangupprullare kan monteras. Förborrade hål för följande slangupprullarmodeller CRK, ORM, ORS, ORL samt CRO.

Art. Nr	Benämning	Dimension
92173	Servicebåge för upp till 3 slangupprullare	2220 x 1200 x 400 mm
92175	Servicebåge för upp till 5 slangupprullare	2220 x 1750 x 400 mm

92173



Servicebåge

Servicebågen används vid installation av många slangupprullare, särskilt där man vill ha möjlighet att serva mer än ett fordon/smörjställe åt gången samt där vägg eller takmontage inte är möjligt. Maximalt 6 slangupprullare kan monteras. Integrerat i bågen finns spillplåt. Förborrade hål för följande slangupprullarmodeller CRK, ORM, ORS, ORL samt CRO.

Art. Nr	Benämning	Dimension
92190	Servicebåge för upp till 6 slangupprullare. Passar för ORM, ORS samt CRK rullar	2600 x 1543 x 760 mm
92192	Servicebåge för upp till 6 slangupprullare. Passar för ORM, ORS, CRO samt CRK rullar	2600 x 1972 x 760 mm
92194	Monteringsplåt för avgasslangupprullare till servicebåge 92190 och 92192	1110 mm
92195	Monteringsplåt för 2 extra slangupprullare, till servicebåge 92190 och 92192	555 mm
92193	Servicebåge förhöjningssats till 92190 och 92192 (levereras i par)	500 mm



Servicepelare, liten

Servicepelare (höjd 3 m) för en avgasslangupprullare och upp till 5 slangupprullare. Ventilationskanalen kan anslutas endera uppåt eller mot golvet. Spjäll kan monteras mellan pelare och avgasslangupprullare. Förborrade hål för följande slangupprullarmodeller CRK, ORM, ORS, ORL samt CRO.



Art. Nr	Benämning	Dimension
92176	Servicepelare, utan montageplåt för slangupprullare	3000 x 2150 x 500 mm
92177	Servicepelare, med montageplåt för 3 slangupprullare	3000 x 2150 x 825 mm
92178	Servicepelare, med montageplåt för 5 slangupprullare	3000 x 2150 x 1375 mm

Servicepelare, stor

Servicepelare (höjd 3,5 m) kan utrustas med allt som önskas. För att få bästa möjliga kapacitet för fett, kan ett fat placeras inne i servicepelaren på avsedd fathylla. Längden mellan pump och smörjpunkt kortas vilket ger större fettflöde, högre tryck och snabbare påfyllning. Utrustning beställs separat. Upp till 16 slangupprullare kan monteras på pelaren. Förborrade hål för följande slangupprullarmodeller CRK, ORM, ORS, ORL samt CRO.



Art. Nr	Benämning	Dimension
92165	Service torn för en avgasslangupprullare	3580 x 2350 x 1650 mm
92169	Service torn för två avgasslangupprullare	3580 x 3000 x 1650 mm
92124	Ingjutningsram varmförzinkad för servicepelare	850 x 850 mm

Servicepelare, stor (smal modell)

Servicepelare (höjd 3,5 m) kan utrustas med allt som önskas. För att få bästa möjliga kapacitet för fett, kan ett fat placeras inne i servicepelaren på avsedd fathylla. Längden mellan pump och smörjpunkt kortas vilket ger större fettflöde, högre tryck och snabbare påfyllning. Utrustning beställs separat. Upp till 16 slangupprullare kan monteras på pelaren. Förborrade hål för följande slangupprullarmodeller CRK, ORM, ORS, ORL samt CRO.

Art. Nr	Benämning	Dimension
92166	Servicetorn, med smalt torntak för en avgasslangupprullare	3620 x 4420 x 1100 mm
92167	Servicetorn, med smal krona, för två avgasslangupprullare	3620 x 5120 x 1100 mm
92162	Gavel för smal krona	3500 x 550 x 101 mm
92163	Spillränna rostfri L=2085 mm, till servicetorn 92166	2085 x 400 x 185 mm
24207	Spillränna, takhängd med kedja 2m x 4st (ingår) längd 1250 mm, även till servicetorn 92167	1250 x 290 x 180 mm
92124	Ingjutningsram varmförzinkad för servicepelare	850 x 850 mm

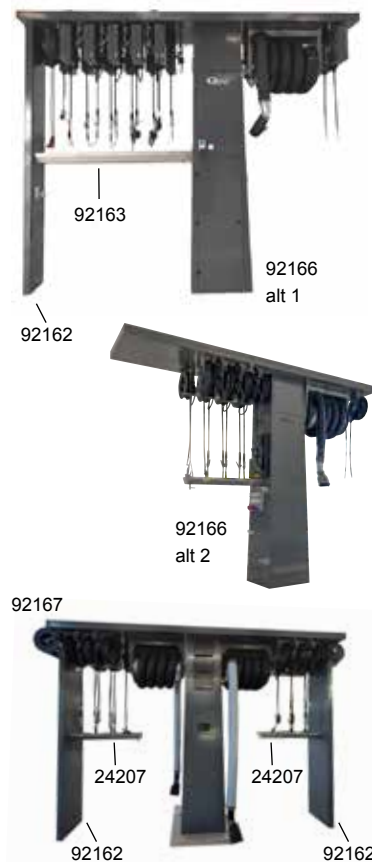

9 Mätverk & Ventiler

Fettventiler	128
Vatten, kylarvätska & spolarvätska	129
Avfettning	131
Blåspistoler & däckpåfyllare	131
Dieselventiler	132
AdBlue [®] -ventiler	132
Olja & glykolventiler	133
Mätare och oljeventil för stora volymer	134
Mekaniska handmätare	135
Digitala handmätare	136
Tillbehör för ventiler och mätverk	137
Inbyggnadsmätare	138

Fettventil

Inkl. utloppsör alternativt slang och hydraulisk koppling 14512.

Art. Nr	Max arb.tryck	Anslutning
14612	50 (500) MPa (bar)	1/4" Inv (G)
14615	50 (500) MPa (bar)	1/4" Inv (G)
99600	50 (500) MPa (bar)	1/4" Inv (G)

14612



14615



99600



Högtrycksfettventil

Trycket kan höjas upp till 80 MPa (800 bar) genom att pumpa med handtaget. **OBS! Får ej användas med utloppsslang.**

Art. Nr	Max arb.tryck	Anslutning
14626	50 (500) MPa (bar)	1/8" Inv (G)



Fettmätare

Nollställbar trippmätare, totalräkneverk som inte är nollställbart. Drivs av 2st 1,5 V AAA batterier. Noggrannhet +/- 3 %.

Art. Nr	Kapacitet	Max arb.tryck	Anslutning
14720	1000 gr/min fritt flöde	50 (500) MPa (bar)	1/4" Inv (G)
14740	2500 gr/min fritt flöde	70 (700) MPa (bar)	1/8" Inv (G)

14720



14740



Svivar för fett

Möjliggör smidig hantering av fettslangar även vid högt tryck. För bästa resultat skall en rak svivel monteras mellan pump och utloppsslang samt en z-svivel mellan utloppsslang och fettpistol.

Art. Nr	Gänga	Max arb.tryck
18070	1/4" Inv-Utv (G)	50 (500) MPa (bar)
18071	1/4" Inv-Utv (G)	50 (500) MPa (bar)
18072	1/4" - 1/2"-27 Utv NPT	50 (500) MPa (bar)
18073	1/4" - 1/8" Inv-Utv (G)	50 (500) MPa (bar)

18070



18071



18072



18073



Utloppsslangar för fettventil

Högtrycks slang, 4,8 mm i.d., Max tryck 40 MPa (400 bar).

Art. Nr	Gänga	Längd
14042	1/8" Utv (R)	200 mm
14043	1/8" Utv (R)	300 mm
14044	1/8" Utv (R)	450 mm
14047	1/8" Utv (R)	1000 mm
14052	1/8" Utv (R)	2500 mm



Vattenventil

Art. Nr	Anslutning
24105	1/4" Inv (G)
2410564	3/8" Inv (G)
2410561	1/2" Inv (G)
24106	1/4" Inv (G)
2410664	3/8" Inv (G)
2410661	1/2" Inv (G)

24105



24106



Kontrollventil för vätskor

Låsbar i stängt läge samt i fyllningsläge. Hanterar AdBlue®, spolarvätska, glykol, bromsvätska, avfettning.

Tekniska data

Kapacitet	30 l/min fritt flöde
Max arb.tryck	5,0 (50) MPa (bar)
Anslutning	1/2" Inv (G)

Art. Nr	Benämning
20205	Handventil, mjukstängande för vätskor, låsbar med rostfri svivel, utan utloppsrör 1/2" Inv (G)
20215	Handventil mjukstängande för vätskor, låsbar med rak utloppsslang. 1/2" Inv (G)
20255	Handventil mjukstängande för vätskor, låsbar med 60° utloppsrör rostfritt. 1/2" Inv (G)
20277	Handventil, mjukstängande för vätskor, låsbar med rostfri svivel och utloppsslang 90° med rostfria kopplingar och manuellt non-drip munstycke 1/2" Inv (G)
2285467	Utloppsslang 90° med rostfria kopplingar och manuell non-drip 1/2" Utv (G)

20215



20255



20277



2285467



Mätverk för vätskor

Digitalt mätverk, drivs med två AAA 1,5 V alkaline batterier. Mätverket är försett med utloppsslang som förhindrar skumbildning vid påfyllning av spolarvätska. Flöde 5 - 15 l/min. Max tryck 4 MPa (40 bar).

Tekniska data

Anslutning 1/2" Inv (G)

Art. Nr	Benämning	Kapacitet	Max arb. tryck
20210	Digital handmätare mjukstängande för vätskor, läsbar med rak utloppsslang. 1/2" Inv (G)	30 l/min fritt flöde	3,0 (30) MPa (bar)
25052	Digitalt mätverk inline G1/2"inv PVC	1 - 50 l/min fritt flöde	3,0 (30) MPa (bar)
25051	Digitalt mätverk inline G1/2"inv rostfritt stål	1 - 50 l/min fritt flöde	10 (100) MPa (bar)

20210



25051



25052

Spolhandtag, extra kraftigt

Spolhandtag tillverkad i mässing, täckt med gummiskydd. Spolbilden kan justeras med avtryckaren.

Art. Nr	Max arb. tryck	Anslutning
28182	2,4 (24) MPa (bar)	1/2" Inv (G)
2818264	3,0 (30) MPa (bar)	3/8" Inv (G)



Spolhandtag, rakt

Spolhandtag med vridfunktion för strålreglering och avstängning. **OBS! Art nr. 28268 kan inte vara trycksatt med stängd ventil.**

Art. Nr	Max arb. tryck	Tätningar	Material	Anslutning
28268	1,0 (10) MPa (bar)	Metall	Mässing	12,5 (1/2") mm (tum)
28368	1,6 (16) MPa (bar)	O-ring	Mässing	12,5 (1/2") mm (tum)
38220812			Mässing	1/2" (13) - 3/4" ØMM-Utv (G)
28369	1,6 (16) MPa (bar)	O-ring	Rostfritt stål	1/2" Inv (G)

28268



28368



28369



38220812



Spolhandtag

Tekniska data

Max tryck 3 (30) MPa (bar)
 Anslutning 1/2" Inv (G)

Art. Nr
28367



Högtryckslans

Lans för högtryckstvätt. Försedd med ergonomiskt och isolerat handtag samt munstycksskydd.



Tekniska data

Anslutning 3/8" Inv (G)

Art. Nr	Längd
28453	L=800 mm
28454	L=1200 mm

Ventil i mässing med sprayrör

Avsedd för avfettningsmedel. Består av ventil med 580 mm långt sprayrör med två munstycken, varav det ena är ställbart. Tillverkad i mässing.

Art. Nr	Benämning	Max arb.tryck	Längd	Anslutning
24029	Ventil med sprayrör, avsedd för avfettningsmedel	3,5 (35) MPa (bar)	720 mm	3/8" Utv (G)
550012	Ställbart spraymunstycke till 24029, 24098, 24099			
24108	Ventil med sprayrör, avsedd för avfettningsmedel	3,5 (35) MPa (bar)	720 mm	3/8" Inv (G)

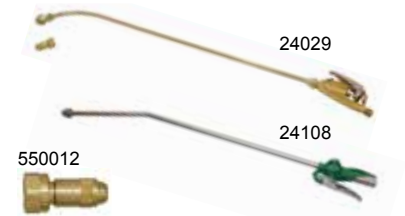

Kontrollventil med sprayrör

Avsedd för avfettningsmedel. Består av ventil 24680 med sprayrör i mässing eller rostfritt stål samt två munstycken för vattenbaserat resp. petroleumbaserat rengöringsmedel.

Art. Nr	Utlopp	Längd	Anslutning
24098	Mässing	500 mm	1/2" Inv (G)
24099	Mässing	915 mm	1/2" Inv (G)
24225	Rostfritt stål	1000 mm	1/2" Inv (G)



Svivel, högtryck

För vatten och avfettningsmedel.

Art. Nr	Max arb.tryck	Anslutning
24518	25 (250) MPa (bar)	3/8" Inv-Utv (G)



Blåspistol

Blåspistol för effektiv rengöring. Tillverkad av slagtålig plast med ergonomiskt handtag. Utloppsrörets längd ca. 100 mm.

Art. Nr	Anslutning
44503	1/4" Inv (G)



Blåspistol, industri

Blåspistol för industriell användning, tillverkad i aluminium med ergonomiskt handtag. Utlopp med munstycke för högt luftflöde och låg ljudnivå.

Art. Nr	Anslutning
44504	1/4" Inv (G)



Däckpåfyllare

Professionella lösningar för alla behov av däckpåfyllning. Noggranna, ergonomiska och tåliga däckpåfyllare för anslutning till tryckluftsuttag. Skyddas av kraftiga gummikåpor.

Art. Nr	Max lufttryck	Slanglängd	Anslutning
44635	0 - 1,2 (0 - 12) MPa (bar)	0,66 m	1/4" Inv (G)
44640	1,2 (12) MPa (bar)		1/4" Inv (G)
44660	1,2 (12) MPa (bar)	0,3 m	1/4" Inv (G)



Dieselventiler

Art. Nr	Benämning	Kapacitet	Anslutning
23605	Munstycke automatiskt diesel	60 l/min fritt flöde	1" Inv (G)
23608	Munstycke automatiskt diesel	80 l/min fritt flöde	1" Inv (G)
23606	Munstycke manuellt diesel, inklusive svivel och läsbar avtryckare	100 l/min fritt flöde	1" Inv (G)
23604	Svivel diesel 3/4"utv-1"inv till 23605		
23607	Inloppssvivel för G1"inv munstycken.		



AdBlue®-ventiler

Art. Nr	Benämning	Kapacitet	Anslutning
70215	Handventil mjukstängande för AdBlue®, läsbar med rak utloppsslang. 1/2" Inv (G)	30 l/min fritt flöde	1/2" Inv (G)
75203	Munstycke manuell för Adblue®	80 l/min fritt flöde	ø19 mm
23580	Munstycke manuell för AdBlue® med svivel	90 l/min fritt flöde	1" Inv (G)
23577	Munstycke automatiskt för AdBlue®, med svivel	45 l/min fritt flöde	19 (3/4") mm (tum)
75204	Munstycke automatisk för AdBlue® med svivel	45 l/min fritt flöde	1/2" Utv (G)
75200	Munstycke automatisk för AdBlue® med svivel och magnetlås	45 l/min fritt flöde	19 (3/4") Ø mm (tum)
75201	Munstycke automatisk för Adblue® Elaflex med svivel	10 l/min fritt flöde	1" Utv (G)
75202	Munstycke automatisk för Adblue® med svivel	10 l/min fritt flöde	19 (3/4") mm (tum)
75205	Munstycke automatisk för Adblue® med svivel	10 l/min fritt flöde	1/2" Utv (G)
75211	Muff G1"inv rostfri		1" Inv (G)
75210	Svivel kem 1/2" - 1" Utv-Utv (G) Rostfritt stål		1/2" - 1" Utv-Utv (G)



AdBlue®-ventil med mätverk

AdBlue® ventil med digitalt mätverk. Artikelnr 24146 har elektronisk överfyllnadsindikering som varnar via lysdiod när tanken är full.

Tekniska data

Kapacitet	30 l/min fritt flöde
Max arb.tryck	3,0 (30) MPa (bar)
Anslutning	1/2" Inv (G)

Art. Nr	Benämning
70210	Digital handmätare mjukstängande för AdBlue®, läsbar med rak utloppsslang. 1/2" Inv (G)
70211	Digital handmätare mjukstängande för AdBlue®, läsbar med överfyllnadsindikator 1/2" Inv (G)

70210

70211



AdBlue®-mätverk

AdBlue® mätverk för enkel installation med display. Mätverket kan monteras direkt på kontrollventil eller på slang etc. för direktavläsning av tappad volym. Microprocessor drivs av 2st batterier med lång livslängd och är lätta att byta ut. Kan kalibreras.

Art. Nr	Benämning	Kapacitet	Max arb.tryck	Anslutning
24759	Mätverk digitalt turbin 1" Inv (G)	5-120 l/min fritt flöde	1,0 (10) MPa (bar)	1" Inv (G)
25052	Digitalt mätverk inline G1/2"inv PVC	1 - 50 l/min fritt flöde	3,0 (30) MPa (bar)	1/2" Inv (G)
25051	Digitalt mätverk inline G1/2"inv rostfritt stål	1 - 50 l/min fritt flöde	10 (100) MPa (bar)	1/2" Inv (G)

24759



25051

25052

Oljeventil

Robust ventil tillverkad i aluminium. Ventilen har kullagrad inloppssvivel av stål och sil som förhindrar föroreningar.

Tekniska data

Kapacitet	40 l/min fritt flöde
Max arb.tryck	10 (100) MPa (bar)
Anslutning	1/2" Inv (G)

Art. Nr	Benämning
20305	Oljeventil utan utloppsrör 1/2" Inv (G)
20357	Oljeventil, 60° rör, manuellt non-drip munstycke 1/2" Inv (G)
20377	Oljeventil 90° slang manuel non-drip 1/2" Inv (G)
20376	Oljeventil 90° slang automatisk non-drip 1/2" Inv (G)
20396	Oljeventil 135° slang automatisk non-drip 1/2" Inv (G)
20316	Oljeventil, rak slang, automatiskt non-drip munstycke 1/2" Inv (G)

20305

20357

20377

20376

20396

20316

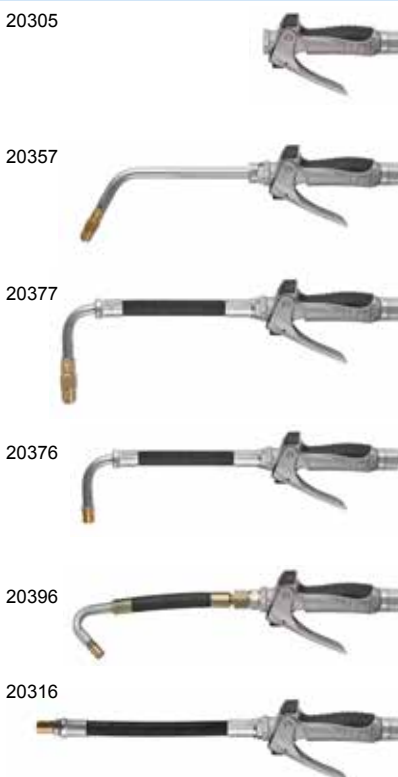

Utloppsslangar och tillbehör för ovanstående oljeventil

Gänga mot non-drip: G1/4"

Art. Nr	Benämning	Anslutning
2285470	Utloppsror 60° olja manuell non-drip	1/2" Utv (G)
2285479	Utloppsror 60° olja inkl automatisk non-drip	1/2" Utv (G)
2285471	Utloppsslang 90° olja automatisk non-drip	1/2" Utv (G)
2285472	Utloppsslang 90° olja manuell non-drip	1/2" Utv (G)
2285473	Utloppsslang rak olja automatisk non-drip	1/2" Utv (G)
2285474	Utloppsslang formbar olja manuell non-drip	1/2" Utv (G)
2285475	Utloppsslang 135° olja automatisk non-drip	1/2" Inv (G)
2145895	Nippel G1/2"utv - G1/2"utv med gummistålbricka för anslutning av utlopp	1/2" Utv-Utv (G)
2246122	Inloppssvivel G1/2" inv-M24 utv, kullagrad	1/2" Inv-Utv (G)
24556	Munstycke non-dripventil med helautomatisk öppning och stängning	1/4" Inv (G)
24557	Munstycke non-dripventil låsbar, öppnas/stängs manuellt genom vridning 90°	1/4" Inv (G)
2455000	Sats med 4 färgade skyddshuvar	

2285470



2285471



2285472



2285473



2285474



2285475



2145895

2285475



2246122



24556



24557



2455000



Oljeventil för höga flöden

Med stort genomlopp, låsbart handtag och kullagrad svivel. Stelt utloppsror eller slang med halvautomatisk non-drip munstycke.

Art. Nr	Kapacitet	Max arb.tryck	Anslutning
24567	70 l/min fritt flöde	10 (100) MPa (bar)	3/4" Inv (G)
24568	70 l/min fritt flöde	10 (100) MPa (bar)	3/4" Inv (G)

24567



24568



Ventil och mätare för stora volymer

Art. Nr	Kapacitet	Max arb.tryck	Anslutning
24756	70 l/min fritt flöde	10 (100) MPa (bar)	3/4" Inv (G)
24757	70 l/min fritt flöde	10 (100) MPa (bar)	3/4" Inv (G)

24756



24757



Mekanisk handmätare

Mycket robust mekanisk handmätare av ringkolvsmodell. Handmätaren inkluderar pistolhandtag, svivel, inloppssil och utloppsslang med non-drip ventil.

24792

Funktioner:

- Nollställbar trip-mätare
- Ej nollställbar 5-siffrigt totalräkneverk
- Noggrannhet +/- 0,65%
- Inga batterier, miljövänlig
- Avtryckaren kan låsas i öppet läge
- Skala 0-10L

Tekniska data

Media	Olja/Glykol
Kapacitet	2 - 20 l/min fritt flöde
Max arb.tryck	10 (100) MPa (bar)
Anslutning	1/2" Inv (G)

24793



Art. Nr	Benämning
24792	Mekanisk handmätare med rak utloppsslang och automatisk non-drip 1/2" Inv (G)
24793	Mekanisk handmätare med formbar utloppsslang och manuell non-drip 1/2" Inv (G)

Förinställbar mekanisk handmätare

Mycket robust mekanisk handmätare av ringkolvsmodell. Handmätaren inkluderar pistolhandtag, svivel, inloppssil och utloppsslang med nondrip ventil. För tappning med avstängningsautomatik, ställ in mätaren på önskad volym, tryck sedan in avtryckaren tills den låses. Mätaren kommer då att räkna ner den önskade volymen, sedan stänga ventilen automatiskt.

Funktioner:

- För olja och glykol.
- 5 siffrigt räkneverk.
- Nollställbar trippmätare.
- Icke nollställbart totalräkneverk.
- Noggrannhet ±0,65%
- Inget batteri, miljövänligt.
- Skala 0-60L

Tekniska data

Kapacitet	2 - 30 l/min fritt flöde
Max arb.tryck	10 (100) MPa (bar)
Anslutning	1/2" Inv (G)



Art. Nr
24797

Digital handmätare

Funktioner:

- För olja eller glykol.
- 5 siffrigt räkneverk..
- Nollställbar trippmätare.
- Icke nollställbart totalräkneverk.
- Lätt kalibrerad (noggrannhet $\pm 0,5\%$).
- Enkelt batteribyte.
- Avtryckare (låsbar i öppet läge).
- Vätskor: Alla typer av mineral och syntetiska smörjmedel upp till 140 SAE (5-5.000 mPa/s)
- Batteri: 2 x LR03 Alkaline - 7.000 timmars livstid

Tekniska data

Kapacitet	1 - 30 l/min fritt flöde
Max arb.tryck	10,0 (100) MPa (bar)
Noggrannhet	0,5 % \pm
Anslutning	1/2" Inv (G)

Art. Nr	Benämning
20300	Digital handmätare utan utloppsslang 1/2" Inv (G) Olja/Glykol
20371	Digital handmätare med 90° slang, automatisk non-drip 1/2" Inv (G) Olja/Glykol
20372	Digital handmätare med 90° slang, manuel non-drip 1/2" Inv (G) Olja/Glykol
20352	Digital handmätare med 60° rör, manuell non-drip 1/2" Inv (G) Olja/Glykol
20391	Digital handmätare med 135° slang, automatisk non-drip 1/2" Inv (G) Olja/Glykol
20322	Digital handmätare med formbar slang, manuell non-drip 1/2" Inv (G) Olja/Glykol

20300



20371



20372



20352



20391



20322



Utloppsslangar och tillbehör för 203XX

Gänga mot non-drip: G1/4"

Tekniska data

Anslutning 1/2" Utv (G)

Art. Nr	Benämning
2285470	Utloppsrör 60° olja manuell non-drip
2285479	Utloppsrör 60° olja inkl automatisk non-drip
2285471	Utloppsslang 90° olja automatisk non-drip
2285472	Utloppsslang 90° olja manuell non-drip
2285473	Utloppsslang rak olja automatisk non-drip
2285474	Utloppsslang formbar olja manuell non-drip
2285475	Utloppsslang 135° olja automatisk non-drip
2145895	Nippel G1/2"utv - G1/2"utv med gummistålbricka för anslutning av utlopp
2246122	Inloppssvivel G1/2" inv-M24 utv, kullagrad
24556	Munstycke non-dripventil med helautomatisk öppning och stängning
24557	Munstycke non-dripventil läsbar, öppnas/stängs manuellt genom vridning 90°
2346077	Batteri 1,5 V (alkaline), typ LR03/AAA
2455000	Sats med 4 färgade skyddshuvar

2285470



2285471



2285472



2285473



2285474



2285475



2145895

2246122



24556



24557



2455000



Förinställbar digital handmätare

Digital förinställbar oljemätare, med en mekanism som när den aktiveras, automatiskt stänger ventilen när önskad volym uppnås. Kan användas för olja och glykol.

- Enkel och intuitiv att använda, stor display med sex knappar
- Ergonomisk avtryckare med spärrfunktion
- Drivs av 4st AA-batterier
- Lätt och robust, handtag i gjuten aluminium och displayen är omgiven av stöttålig TPE
- Flera modeller med olika utlopp för att passa alla applikationer

Tekniska data

Kapacitet	0,8-30 l/min fritt flöde
Max arb.tryck	10,0 (100) MPa (bar)
Anslutning	1/2" Inv (G)

Art. Nr	Benämning
20400	Digital handmätare förinställbar utan utloppslang 1/2" Inv (G) Olja/Glykol
20422	Digital handmätare förinställbar med formbar slang, manuell non-drip 1/2" Inv (G) Olja/Glykol
20452	Digital handmätare förinställbar med 60° rör, manuell non-drip 1/2" Inv (G) Olja/Glykol
20471	Digital handmätare förinställbar med 90° slang, automatisk non-drip 1/2" Inv (G) Olja/Glykol
20472	Digital handmätare förinställbar med 90° slang, manuell non-drip 1/2" Inv (G) Olja/Glykol
20491	Digital handmätare förinställbar med 135° slang, automatisk non-drip 1/2" Inv (G) Olja/Glykol

20472

20422

20452



MID-godkänd digital handmätare

Inkluderar handventil med mätverk, svivel, inloppsfilter, batteri. För marknader / applikationer där MID-godkännande krävs (Metering Instrument Directive).

Tekniska data

Max arb.tryck	7,0 (70) MPa (bar)
Noggrannhet	0,3 % ±
Anslutning	1/2" Inv (G)

Art. Nr
24715



Batterier

Art. Nr	Benämning
2346078	Batteri 1,5 V (alkaline), typ LR6/AA
2346077	Batteri 1,5 V (alkaline), typ LR03/AAA

2346078

2346077



Dropphölster

För placering av ventiler och mätverk. Skyddar mot skada och samlar upp eventuellt dropp.

Art. Nr	Benämning
29090	Dropphölster standard
29086	Dropphölster med löstagbar vätskeuppsamlingslåda
29096	Dropphölster med löstagbar vätskeuppsamlingslåda
29055	Dropphölster för fatmontage

29090

29086

29096



29055

Digitalt mätverk för olja, diesel & glykol

Funktioner:

- För olja eller glykol (25055 och 25057 även för diesel).
- 5 siffrigt räkneverk.
- Nollställbar trippmätare.
- Icke nollställbart totalräkneverk.
- Lätt kalibrerad (noggrannhet 0,5%).
- Enkelt batteribyte.
- Batteri: 2 x LR03 Alkaline - 7.000 timmars livstid

Tekniska data

Noggrannhet 0,5 % ±

Art. Nr	Benämning	Kapacitet	Max arb.tryck	Anslutning
25050	Digitalt mätverk inline G1/2"inv aluminium	1 - 20 l/min fritt flöde	10,0 (100) MPa (bar)	1/2" Inv (G)
25051	Digitalt mätverk inline G1/2"inv rostfritt stål	1 - 50 l/min fritt flöde	10 (100) MPa (bar)	1/2" Inv (G)
25052	Digitalt mätverk inline G1/2"inv PVC	1 - 50 l/min fritt flöde	3,0 (30) MPa (bar)	1/2" Inv (G)
25055	Digitalt mätverk inline G3/4"inv aluminium	8 - 80 l/min fritt flöde	7,0 (70) MPa (bar)	3/4" Inv (G)
25057	Digitalt mätverk inline G1"inv aluminium	8 - 80 l/min fritt flöde	10,0 (100) MPa (bar)	1" Inv (G)

25050



25051



25052



25055



Mekaniskt mätverk för olja eller glykol

Funktioner:

- Nollställbar trippmätare
- Icke nollställbart totalräkneverk
- Noggrannhet ±0,65%
- Batterifri drift
- Skala 0-10L

Tekniska data

Max arb.tryck 10 (100) MPa (bar)

Noggrannhet 0,65 % ±

Anslutning 1/2" Inv (G)

Art. Nr	Media
24778	Olja
24779	Glykol

24778



Pulsmätare för olja, glykol & diesel

Inbyggnadsmätare med pulsutgång. Enbart för anslutning till monitoringsystem (OriLink® / NEX-U.®) Försedd med kopplingsdosa samt indikationslampa för öppet tappställe. Detta mätverk har ingen display eller funktionsknappar.

Tekniska data

Media Olja/Glykol

Max arb.tryck 6,0 (60) MPa (bar)

Noggrannhet 0,5 % ±

Art. Nr	Kapacitet	PPU	Material	Anslutning
25060	1 - 30 l/min fritt flöde	328	Aluminium	1/2" Inv (G)
25065	8 - 80 l/min fritt flöde	109	Aluminium	3/4" Inv (G)

25060



25065



Integrerad mätenhet för olja & glykol

Kompakt integrerad mätenhet med ovalhjulsmätare, magnetventil och sil. Kan beställas med 5 meter förmonterad kabel.

29830



29831



Tekniska data

Media	Olja
Kapacitet	30 l/min fritt flöde
Max arb.tryck	10 (100) MPa (bar)
Spänning	24 V DC
Noggrannhet	0,5 % ±
Anslutning	1/2" Inv (G)

Art. Nr	PPU	Kabellängd
29830	328	- m
29831	328	5 m

Pulsmätare för spolarvätska & AdBlue®

Inbyggnadsmätare med pulsutgång. Enbart för anslutning till monitoringsystem (OriLink® / NEX-U®) Försedd med kopplingsdosa samt indikationslampa för öppet tappställe. Detta mätverk har ingen display eller funktionsknappar.

25061



25062



Tekniska data

Media	Spolarvätska/AdBlue®/Vätskor
Kapacitet	1 - 50 l/min fritt flöde
Noggrannhet	0,5 % ±
Anslutning	1/2" Inv (G)

Art. Nr	Max arb.tryck	PPU	Material
25061	6,0 (60) MPa (bar)	328	Rostfritt stål
25062	3,0 (30) MPa (bar)	320	PVC

Pulsmätare för fett

Inbyggnadsmätare med pulsutgång. Enbart för anslutning till monitoringsystem. Detta mätverk har ingen display eller funktionsknappar.

Tekniska data

Max arb.tryck	70 (700) MPa (bar)
PPU	1100

Art. Nr	Kapacitet	Anslutning
14745	2500 gr/min fritt flöde	1/8" Inv (G)



10 Övervakningssystem

NEX·U· [®]	144
Doseringsutrustning.....	154
OriLink [®]	154
Mätenheter	158
Övervakningsutrustning.....	159
Skyddsutrustning	160

VAD ÄR NEX-U®?

NEX-U® ger dig kontrollen och informationen för att göra verksamheten mera lönsam. NEX-U® ger dig möjligheten att redogöra för varje droppe vätska som används.

Utöver detta kan du effektivisera din lagerhantering med hjälp av automatiska larm och beställning av vätska vid behov. Detta minskar driftstopp på grund av att vätskan utan förvarning tar slut.

Med dagens höga kostnader för vätskor, oavsett förbrukning eller storlek på verksamhet kommer NEX-U® systemet betala för sig själv snabbt. När systemet är intjänat, kommer den sparade förtjänsten gå direkt till verksamhetens vinst, vinst som tidigare gick förlorad. NEX-U® anpassar sig efter ditt sätt att arbeta.

INSTALLATIONSEXEMPEL

NEX-U® erbjuder maximal flexibilitet i hur användaren använder systemet, tack vare många anslutningsmöjligheter och olika konfigurationer.

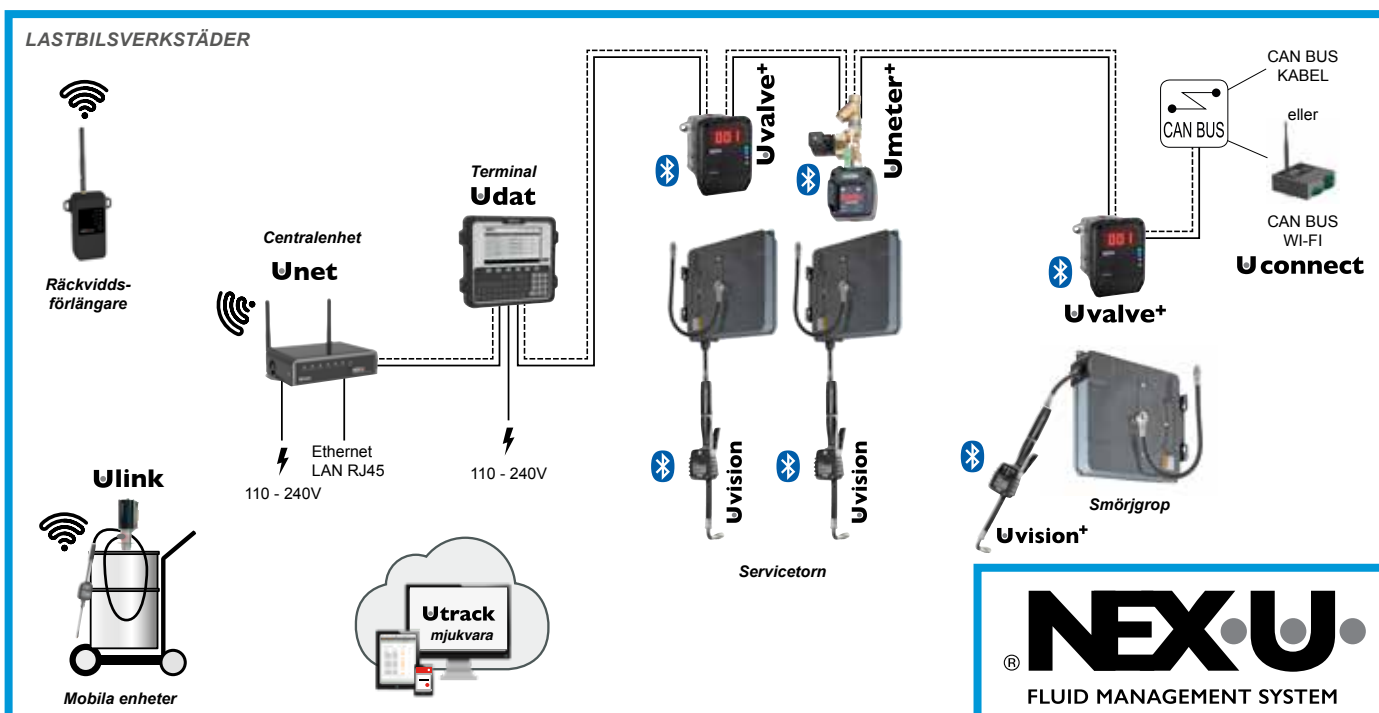
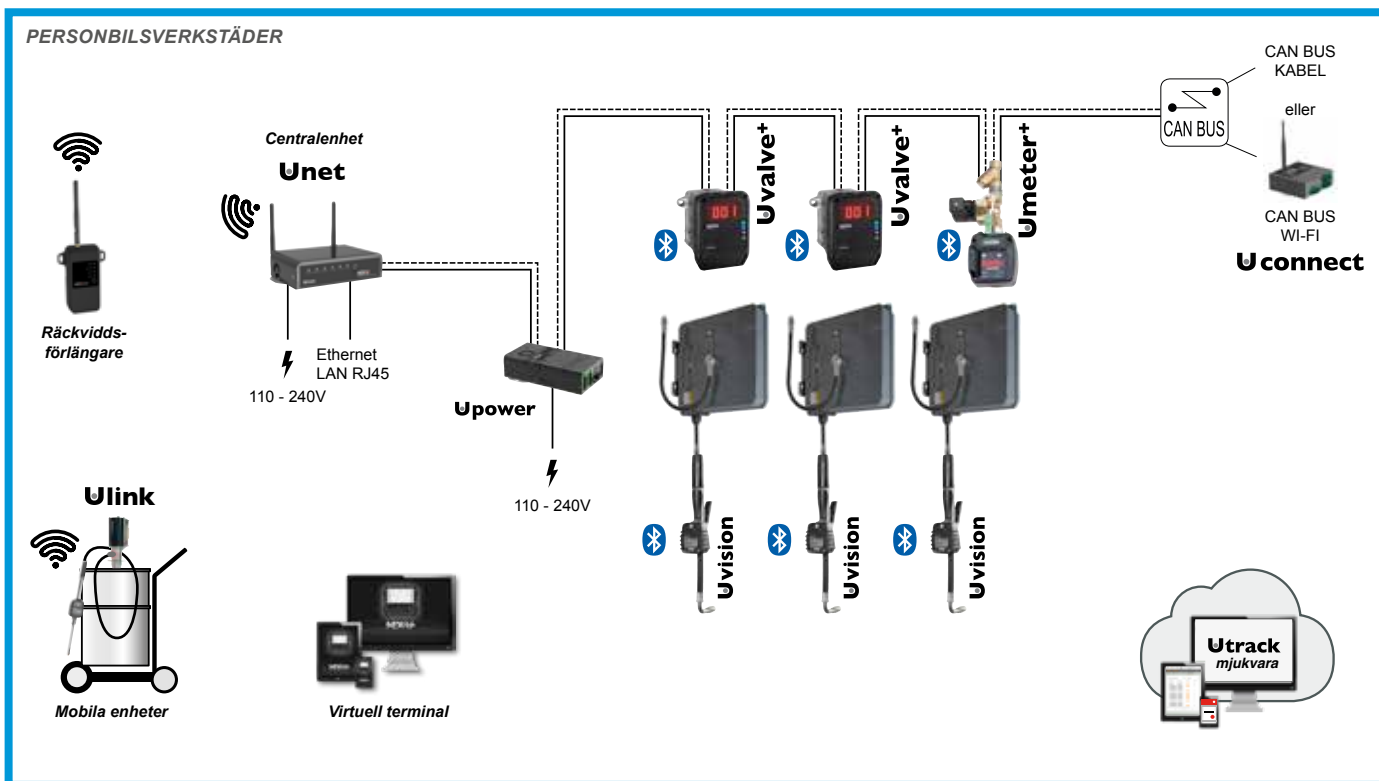

NEX-U
 FLUID MANAGEMENT SYSTEM

NEX·U·® är ett hybridssystem som ger dig alla fördelarna med trådlös flexibilitet och fast tillförlitlighet:

Trådlös flexibilitet

- Data kan överföras trådlöst mellan de olika systemkomponenterna, vilket eliminerar långa och dyra kabeldragningar.
- Enkelt att lägga till nya komponenter när det behövs när dina behov växer.
- Systemet använder befintliga Wi-Fi®-nätverk, vilket förenklar installationen. Inget behov av speciella, skräddarsydda nätverkskomponenter.

Trådbunden tillförlitlighet

- En konstant och pålitlig strömkälla för att driva magnetventilerna som styr vätskeflödet.
- Inga oladdade batterier som behöver bytas.
- Trådbunden dataöverföring för att undvika störningar och andra hinder som kan störa trådlös dataöverföring.

TRÅDLÖST SYSTEM MED U-link

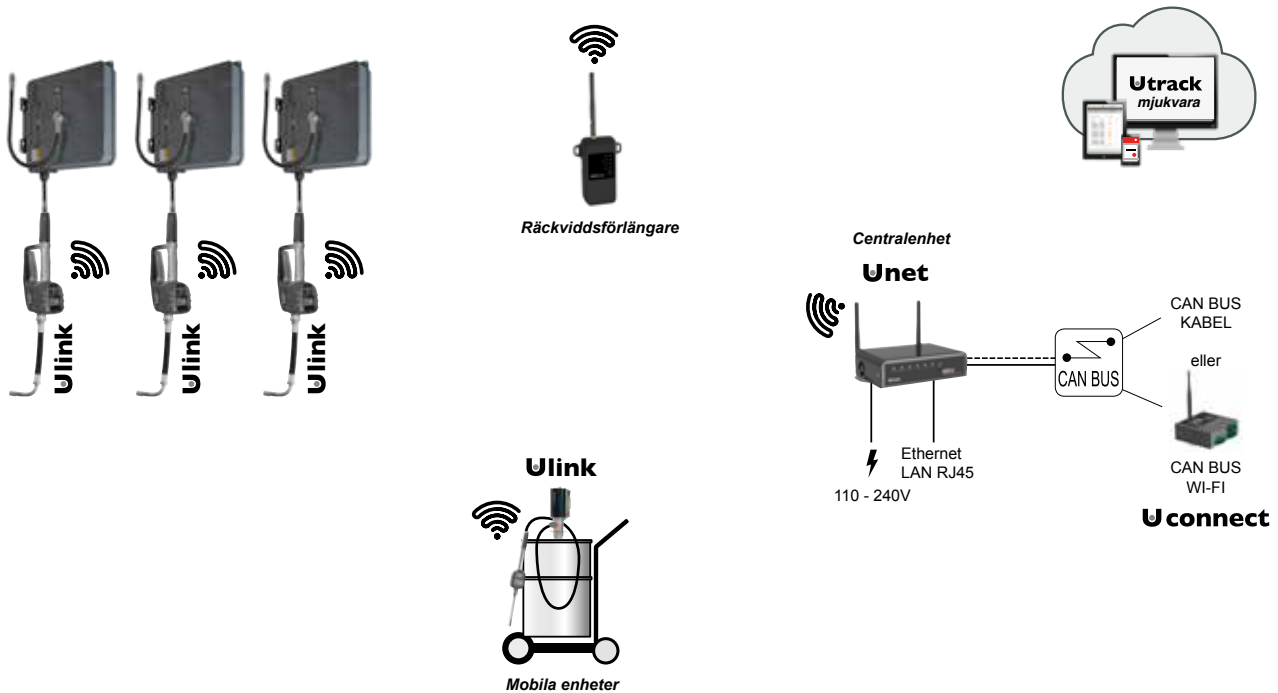

OLJERUM

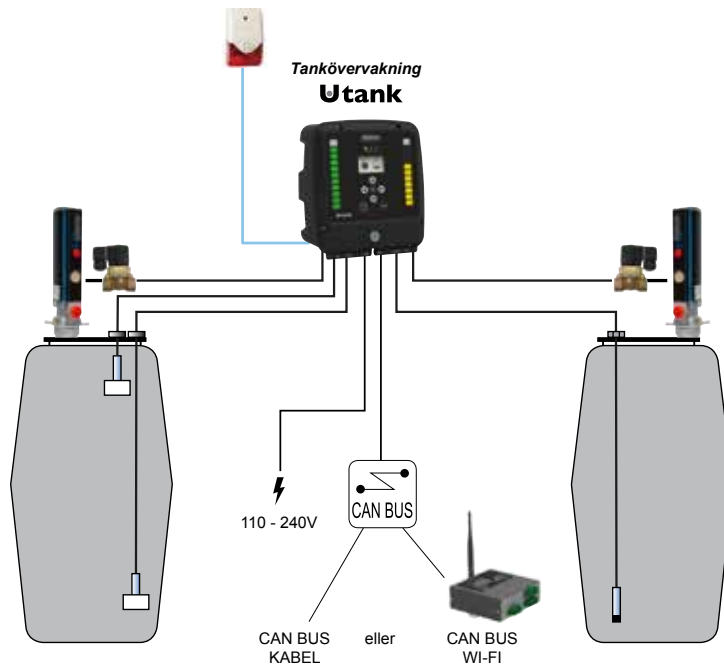

NEX·U·
 FLUID MANAGEMENT SYSTEM

U-net Centralenhet

U-net är huvudkomponenten i NEX·U® systemet. Det är denna enhet som styr systemets kommunikation och innehåller mjukvaran U-track. U-net består av en kraftfull processor på 2,4 GHz och 4 GB RAM. Den styr systemets funktioner och hanterar de trådbundna samt trådlösa kommunikationen mellan de olika NEX·U®-komponenterna. Den har två CAN-BUS-portar, in och ut för trådbunden kommunikation med andra NEX·U®-komponenter och en Ethernet-port för anslutning till ett lokalt nätverk (LAN).



Art. Nr
23802

Virtuell Terminal

Licens för virtuell terminal. Gör så att vilken enhet som helst (PC, laptop, tablet eller smartphone) till en NEX·U® Terminal.



Art. Nr
23801

U-dat Systemterminal

Systemterminal U-dat, ger användare tillgång till systemet via PIN-kod eller RFID-kort. Gränssnittet i U-dat består av en 7" fullfärgsdisplay samt ett fullstort QWERTY-tangentbord. U-dat stödjer CAN BUS trådburen kommunikation för datatrafik samt strömförsörjning till magnetventiler. Plug-and-play-kontakter gör kabeldragning och inkoppling enklare. U-dat kan driva upp till 8 öppna magnetventiler samtidigt. U-dat drivs med 110-240V nätspänning.



Art. Nr	Benämning
23821	NEX·U® U-dat Systemterminal 320W
23820	NEX·U® U-dat Systemterminal 75W
23887	Väggfäste NEX·U® U-dat m.fl.

U-vision+ Handhållen display och terminal

U-vision+ har en knappsats med sex knappar och kan ersätta en U-dat Systemterminal då följande funktioner kan utföras: • Inmatning av PIN-kod. • Bläddra genom öppna arbetsordernummer eller ange jobbnnummer manuellt (enbart siffror). • Val av volym som ska tappas. • Bekräfta typ av vätska och transaktion. U-vision+ har en bakgrundsbelyst display som ansluts via Bluetooth till en U-valve, U-meter+ eller U-count. U-vision+ drivs med 4st AA 1,5V-batterier.



Art. Nr
23831

U-valve Kompletta mätenhet

U-valve är en kompakt enhet som kombinerar en pulsmätare med hög noggrannhet, magnetventil, sil och en elektronisk kommunikationsenhet. Den elektroniska enheten övervakar pulsmätaren, kontrollerar magnetventilen samt kommunicerar med andra systemkomponenter. Minskar montagetid och eliminerar läckagerisk som finns när flera komponenter monteras ihop. Den har en stor LED-display som visar vilket nummer mätaren har tilldelats i systemet samt om magnetventilen är öppen eller inte. LED-indikering i flera färger visar ventilens driftstatus för felsökning och två knappar för konfiguration. U-valve stöder CAN BUS trådbunden kommunikation och strömöverföring för att öppna magnetventilen, samt Bluetooth®-anslutning till en U-vision eller U-vision+ display. U-valve+ är utrustad med Wi-Fi®-kommunikation för anslutning till andra systemkomponenter (U-power alt. U-power+-strömaggregat krävs). U-valve samt U-valve+ kräver 24V DC matning från en U-dat eller U-powerenhet.



Art. Nr	Benämning
23850	NEX·U® U-valve Kompletta mätenhet med Bluetooth®

U-meter Pulsmätare med display och indikering

Kompakt pulsmätare med elektronikmodul för övervakning av mätaren och kontroll av magnetventilen, samt kommunikation med andra systemkomponenter genom CAN BUS. Mätaren har en LED-display som visar vilket nummer mätaren har tilldelats i systemet samt om magnetventilen är öppen eller inte. LED-indikering i flera färger visar ventilens driftstatus för felsökning och två knappar för konfiguration. Försedd med push-in kontakt för CAN BUS in/ut anslutning. Finns i olika material och storlekar för att passa olika applikationer.

U-meter



U-meter+



Art. Nr	Benämning
23860	NEX·U·@ U-meter Pulsmätare 1/2" Aluminium
23861	NEX·U·@ U-meter+ Pulsmätare 1/2" Aluminium med Bluetooth®
23866	NEX·U·@ U-meter Pulsmätare 3/4" Aluminium
23862	NEX·U·@ U-meter Pulsmätare 1/2" PVC
23863	NEX·U·@ U-meter+ Pulsmätare 1/2" PVC med Bluetooth®
23864	NEX·U·@ U-meter Pulsmätare 1/2" Rostfritt stål
23865	NEX·U·@ U-meter+ Pulsmätare 1/2" Rostfritt stål med Bluetooth®

U-count Flödeskontroll

U-count Flödeskontroll har en stor LED-display med hög synlighet och mjukvara som krävs för att kommunicera med resten av NEX·U·@-systemet. Displayen visar vilket nummer som är tilldelad tappstället och fyra färg-LED-lampor som visar ventilens status för felsökning och två knappar för systemkonfiguration. U-count stödjer CAN BUS trådbunden kommunikation för dataöverföring och strömförsörjning till magnetventilen. Bluetooth är även inbyggt för anslutning till U-vision alt U-vision+.



Art. Nr
23836

U-pulser Pulsmätare

Pulsmätare med hög noggrannhet för in-linemontage. Utrustad med anslutningsplint och indikering för öppen magnetventil. Endast för anslutning till U-count-modul. Denna mätare har inte någon display eller knappar. Kräver en 24VDC magnetventil.

Art. Nr	Media	Kapacitet	Anslutning
25060	Olja/Glykol	1 - 30 l/min fritt flöde	1/2" Inv (G)
25065	Olja/Glykol/Diesel	8 - 80 l/min fritt flöde	3/4" Inv (G)
25062	Spolarvätska/AdBlue®/Vätskor	1 - 50 l/min fritt flöde	1/2" Inv (G)
25061	Spolarvätska/AdBlue®/Vätskor	1 - 50 l/min fritt flöde	1/2" Inv (G)
23868	Olja/Glykol/Diesel	10 - 80 l/min fritt flöde	1" Inv (G)

25060



25061



25062



25065



U-link Trådlös digital handmätare

Digital handmätare för trådlös överföring till U-net. Möjliggör övervakning av transaktioner via U-Track. U-link kan integreras mot DMS. Inkluderar inbyggd magnetventil och RFID-läsare. Kommunikation: Trådlös

Art. Nr
23803



U-link Trådlös digital handmätare med utlopp

Tekniska data

Kapacitet	1 - 20 l/min fritt flöde
Max arb.tryck	7,0 (70) MPa (bar)
Anslutning	1/2" Inv (G)

Art. Nr	Benämning
20522	NEX·U·® U-link Trådlös digital handmätare med formbar slang och manuell non-drip 1/2" Inv (G) Olja/Glykol
20552	NEX·U·® U-link Trådlös digital handmätare med 60° rör och manuell non-drip 1/2" Inv (G) Olja/Glykol
20571	NEX·U·® U-link Trådlös digital handmätare med 90° slang och automatisk non-drip 1/2" Inv (G) Olja/Glykol
20572	NEX·U·® U-link Trådlös digital handmätare med 90° slang och manuell non-drip 1/2" Inv (G) Olja/Glykol
20591	NEX·U·® U-link Trådlös digital handmätare med 135° slang och automatisk non-drip 1/2" Inv (G) Olja/Glykol



Mobil oljedistributör med U-link Trådlös digital handmätare

Består av pump 22805, 1/2" oljeslang (3m) med mätverk 20571 och kärra 28645.

Tekniska data

Dimension	1200 x 820 x 600 mm
------------------	---------------------

Art. Nr
22190



NEX·U·® Räckviddsförlängare

Används för att förlänga den trådlösa kommunikationen mellan U-link och U-net.

Tekniska data

Spänning	230 V AC
-----------------	----------

Art. Nr
23804



Datakoppling mellan OriLink® och NEX·U·® U-link

Mjukvara för att kunna integrera U-net och U-link i befintliga OriLink® installationer. Integrationen möjliggör att man kan initera en tappning från OriLink®-terminalen och sedan använda U-link för att utföra tappningen från t.ex. en mobil enhet.

Art. Nr
23792



NEX·U·® Compact

NEX·U·® erbjuder en lösning till mindre verkstäder där den webbaserade mjukvaran inte krävs. NEX·U·® COMPACT är ett enkelt system som använder en variant av U-dat Systemterminalen som kan övervaka och kontrollera upp till 8 tappställen. Systemterminalen har en 7" färgdisplay och en enklare version av U-track-mjukvaran. Mjukvaran ger verkstäder följande funktioner: • Total kontroll över vätskor • Kontroll över vätskenivåerna med hjälp av avräkning av den tappade vätskan från enhetens mjukvarutank. Varning ges när volymen når en inställd stoppnivå och ingen mer vätska av den typen kan tappas. • Rapporter kan skapas och exporteras till CSV-format för ökad kontroll och överblick.

Art. Nr	Benämning
23822	NEX·U·® Compact Systemterminal 75W
23823	NEX·U·® Compact Systemterminal 320W



NEX·U·® Mobile

Vätskor på servicefordon och plattformar kan också övervakas, med samma kontroll som ett fast system. NEX·U·® MOBILE erbjuder kontroll över vätskelagret och förbrukningen i fält. En speciellt framtagen U-dat Systemterminal med mjukvara anpassad för drift i fält kan kontrollera upp till 8 tappställen. Utförda transaktioner kan sparas till USB-minne i Excel-format. Kräver extern 24VDC-matning.

Art. Nr
23824



U-vision Display

Handhållen displaymodul som passar på Orions oljeventil. Den har en bakgrundsbelyst display och ansluts via Bluetooth till en U-valve, U-meter+ eller U-count-modul och visar följande information: • Tappställe (nummer och vätsketyp) • Batteristatus och Bluetooth-signal • Tappad volym och förlopp • Magnetventil öppen/stängd

Art. Nr
23830



U-view Display

Display för visning av volymer på avstånd, från en U-valve i taget (ej flera samtidigt). U-view stöder Wi-Fi® samt trådbunden kommunikation. U-view kräver trådbunden anslutning (data och ström) till en U-dat Systemterminal eller till ett nätaggregat (U-power alt. U-power+).

Art. Nr
23835



U-tank Tanknivåmodul

Realtidsövervakning av tankar, eliminerar oro för att oväntat få slut på vätska eller att spilltankar överfylls. Tanknivåmodulen kan övervaka och kontrollera två tankar med digitala eller analoga nivågivare. Den kan även anslutas till magnetventil (max 2 st) för styrning av pumpen samt till extern larmsignal. Modulen har staplar på framsidan som motsvarar tankens nivå för enkel avläsning. En display och knappsats finns också för syftet att konfigurera tankarna. Anslutning till 110-240V AC krävs.



Art. Nr
23829

U-meter Kompletta enheter med mätare och magnetventil

Kompletta kit innehåller mätare U-meter alt. U-meter+, en magnetventil samt Y-filter.

Art. Nr	Benämning
23870	NEX-U-® Mätenhet för olja & glykol
23871	NEX-U-® Mätenhet för olja & glykol med Bluetooth®
23872	NEX-U-® Mätenhet för höga flöden av olja & glykol
23874	NEX-U-® Mätenhet för diesel
23875	NEX-U-® Mätenhet för AdBlue®
23876	NEX-U-® Mätenhet för AdBlue® med Bluetooth®
23877	NEX-U-® Mätenhet för spolarvätska
23878	NEX-U-® Mätenhet för spolarvätska med Bluetooth®



Magnetventiler för vätskor

NEX-U-® använder magnetventiler med 24VDC driftspänning som är normalt stängda för att fungera. Enheterna U-valve samt U-valve+ har inbyggda magnetventiler. För andra applikationer måste en magnetventil som är kompatibel med vätskan användas.

Art. Nr	Media	Anslutning
28127	Olja/Glykol/Diesel	1/2" Inv (G)
28304	Olja/Glykol/Diesel	1" Inv (G)
28327	AdBlue®	1/2" Inv (G)
38041	Spillolja	1 1/2" Inv (G)

28127



28327



28304



38041



Magnetventiler för luft - pumpstyrning

Art. Nr	Benämning	Klassning	Anslutning
48081	Magnetventil tryckluft 24V DC G1/2"(inv)	-	1/2" Inv (G)
48059	Magnetventil tryckluft 24V DC G1/4" (inv)	-	1/4" Inv (G)
48080	Magnetventil tryckluft 24V AC/DC EX G1/4" ATEX	ATEX	1/4" Inv (G)

48059



U-power Nättaggregat

Nättaggregat för strömförsörjning till magnetventiler och andra systemkomponenter. U-power ansluts via CAN BUS till: U-valve, U-valve+, U-meter, U-meter+, U-count eller U-view när strömförsörjning från en U-dat Systemterminal inte är tillgänglig.

Art. Nr	Benämning
23826	NEX-U-® U-power Nättaggregat 75W
23827	NEX-U-® U-power+ Nättaggregat 320W
23828	NEX-U-® U-power+ Nättaggregat 320W, 3 CAN bus



U-connect Can bus till WiFi-gränssnitt

U-connect ger möjlighet till trådlös kommunikation i olika delar av systemet. Utrustad med extern antenn som ger överlägsen signalstyrka. Kan konfigureras från Windows eller Android-applikation.

Art. Nr
23881



Monteringsfäste för U-valve

För montering av en U-valve på servicebåge för slanguppullare (92190).

Art. Nr
23882



Kablar

Art. Nr	Benämning
23890	NEX·U·® CAN bus Kommunikationskabel
23890M25	NEX·U·® CAN bus Kommunikationskabel, 25 meter ring
23890M50	NEX·U·® CAN bus Kommunikationskabel, 50 meter ring
23890M125	NEX·U·® CAN bus Kommunikationskabel, 125 meter trumma
23890M250	NEX·U·® CAN bus Kommunikationskabel, 250 meter trumma
23892	NEX·U·® CAN bus inkopplingskabel 0,5m
23893	NEX·U·® CAN bus inkopplingskabel 1,0m
23891	NEX·U·® U-meter kontaktsats
23886	NEX·U·® U-valve kontaktsats

23890



23892



23891



23886



Tillbehör för tankövervakning

Art. Nr	Benämning
23883	NEX·U·® Larm akustiskt och visuellt
23197	Nätaggregat med relä för spilloljepumpar, kapslat 24VDC 5A - 230V, används när man har fler än 2 magnetventiler för spillolja i systemet.

23883



23197



Lågnivåvakt för 60-1.000 l behållare

24 V DC 1 A.

Art. Nr	Media	Gänga	Längd	Stoppnivå	Alarmnivå
23171	Olja/Glykol	3/4" Utv (G)	1080 mm	30 mm	- mm
23183	Spolarvätska / Avfettning	3/4" Utv (G)	1080 mm	30 mm	- mm
23191	Olja/Glykol	3/4" Utv (G)	1080 mm	30 mm	300 mm
23192	Spolarvätska/AdBlue®/Vätskor	3/4" Utv (G)	1080 mm	30 mm	300 mm
2330287	Olja/Glykol/Diesel	2" Utv (G)	5000 mm	20 mm	- mm
23193	Olja/Glykol	1" Utv (G)	2000 mm	35 mm	300 mm



Nivåvakt för hög nivå

För övervakning av spilloljetank. Försedd med dubbla nivåer. Givare med andra stopp- och larmnivåer offereras mot förfrågan. Kopplingshuset är försett med kopplingsplint och dragavlastning.

Art. Nr	Gänga	Stoppnivå	Alarmnivå
23132	2" Utv (G)	150 mm	300 mm
23154	2" Utv (G)	300 mm	450 mm



Analog tanknivåmätare

Självkalibrerande tanknivåmätare som kalibrerar mot omgivningslufttrycket. Kopplas till OriLink® eller NEX·U·® respektive tankmoduler.

Art. Nr	Media	Höjd
23417	Olja/Glykol	<4 m
23435	Olja/Glykol	<0,9 m
23437	Spolarvätska	<3,5 m



OriLink®

KRAFTFULLT VÄTSKEKONTROLLSYSTEM

VAD ÄR ORILINK?

OriLink® är ett avancerat övervakningssystem utan begränsningar gällande antalet tappställen, vätskor eller samtidig tappning. En layout över verkstaden visas som miniatyrer på dataskärmen, alla aktiviteter visas i realtid. All data sparas i Windowsmiljö och kan användas för att göra olika typer av rapporter eller kopplas ihop med andra datasystem.

FEM SNABBA FAKTA

- Affärsförlusten för felaktig lagerkontroll av vätskor är ofta förbisedd
- Alla verkstäder har problem med svinn av vätskor
- Genomsnittligt svinn är c:a 10%
- När svinnet upptäcks har intäkterna redan påverkats
- Bättre kontroll av tappad vätska betyder större intäkter

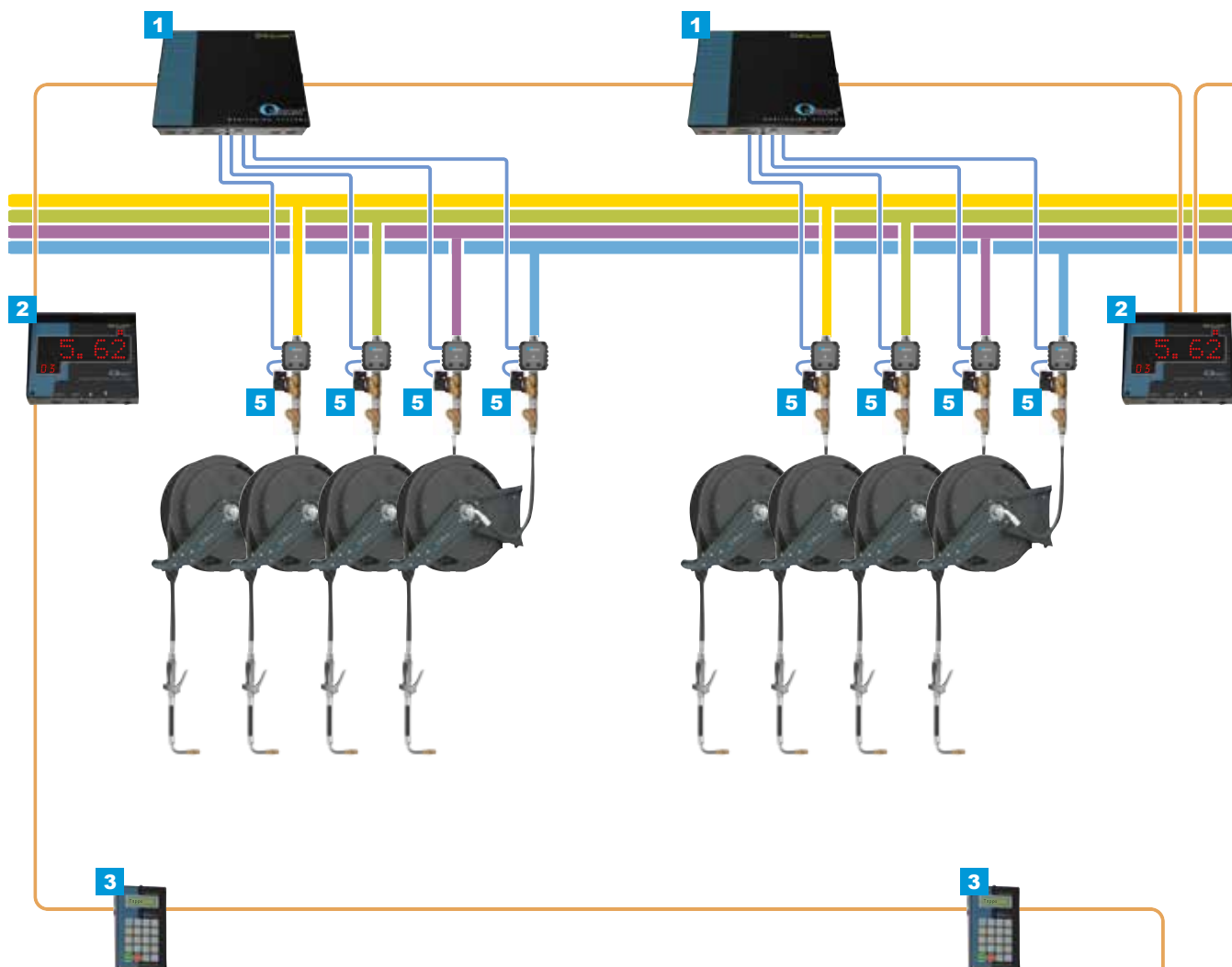

SYMBOLFÖRKLARING

POS	ART.NR.	BENÄMNING	FÖRKLARING
1	23400	OriLink® Tappställemodul	Mäter, startar och stoppar flödet av vätska genom signal till magnetventilen (5) (max 4 per modul)
2	23404	OriLink® Display	Visar tappad volym på långa avstånd, eller tanknivå
3	23401	OriLink® Terminal	Används för att ge åtkomst till systemet med personlig PIN-kod samt arbetsordernummer
4	23403	OriLink® PC Interface	För inkoppling av systemet till PC, för lagring av transaktioner och koppla till externt affärssystem
5	SPEC2290*	Mätare och magnetventil	Mäter volymen som passerar samt startar och stoppar flödet av vätska
6	23408/23430	OriLink® Tankmodul	Övervakar tankarna, startar och stoppar pumpar
7	48059*	Magnetventil	Startar och stoppar tryckluftsförsörjningen till pumpen
8	23417*	Nivågivare	Övervakar tanknivå och förhindrar torrslippning i rörsystemet
—	23393*	Signalkabel	Förbinder mätverk och nivågivare till tappställemodul eller tankmodul
—	23411	Kommunikationskabel	Förbinder modulerna i ett eget självkontrollerande nätverk

* Fler modeller finns. Väij utförande baserat på applikation.

FÖR ÖKAD LÖNSAMHET I VERKSTÄDER OCH INDUSTRIER

VARFÖR BEHÖVER DU ETT VÄTSKEKONTROLLSYSTEM?

Varför hanteras inte olja, glykol, spolarvätska och AdBlue® som andra reservdelar? Kan DU vara säker på att er nuvarande mätmetod garanterar att varje tappad liter vätska debiteras?

Exempel: En verkstad gör av med c:a 3000 liter motorolja per år eller mer. Baserat på ett genomsnittligt försäljningspris på 250kr/liter motsvarar detta ett årligt försäljningsvärde av 750 000kr.

En optimal vinstmarginal kan uppnås OM all olja räknas, registreras och debiteras. Baserat på ovanstående exempel motsvarar varje icke fakturerad liter olja en inkomstförlust på 250kr.

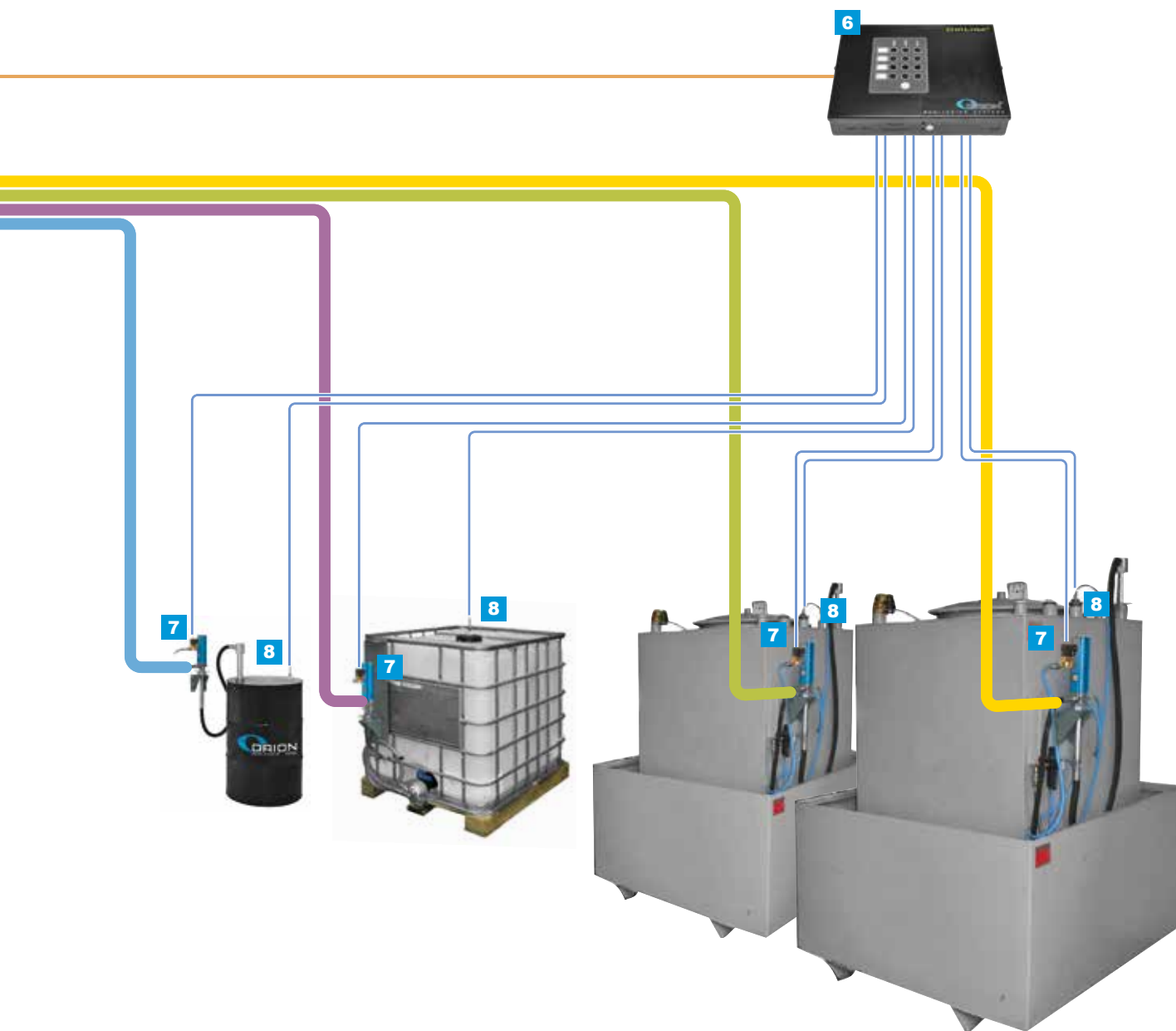

Kan styras via PC,
tablet eller telefon
(tillval)



Koppling till externa system:

- Standardiserade kopplingar, snabba att driftsätta med enkel konfiguration
- Kundunika kopplingar för fordon och industri (tappning mot recept, flera samtidiga tappningar samt start/stopp-logik med knappar och OK/Error-lampor)

Doseringsutrustning för Industri

Ett avancerat förinställbart doseringssystem som doserar rätt mängd vid varje tillfälle. Systemet minskar antalet knapptryckningar för att ställa in volymen, inga behov av handhållna känsliga mätverk. Inga behov av batterier, matas via elnätet. Kan användas för de flesta vätskor och fetter som skall doseras med rätt volym. Kan anslutas till OriLink® övervakningssystem.

Matning: 110-230 VAC 50/60Hz

Magnetventil spänning: 24 V DC max. 1 A

Magnetventil kortslutning: Skyddad

Pulser/ enhet: 1-6553

Kalibrering: Genom knapparna (eller från OriLink® terminal eller Neighbourhood)

Förinställning: Genom knapparna (eller från OriLink® terminal)

Antal förinställda volymer: 16

Antal decimaler: 0, 1, 2, 3, 4 eller AUTO

Övrigt

Övrig knappsupport Snabbfyllning, förinställd 1, 2, 3 och 4. (ingår inte)

Utbyggnads möjlighet Fullt kompatibel med OriLink®, kan utrustas med klockmodul 23405



Art. Nr

23455

Doseringsutrustning för Fordonsservice

Låda: Svart stål LED låda med polystyrene overlay.

Knappar: Lackad metall.

23457



Art. Nr

23457

Tappställemodul (MPDM)

Modulen har 4 alt 8 st portar för mätverk och magnetventiler. Nyckelströmbrytare för normal drift, nöddrift samt avstängning. Modulen kan använda mätverk med riktningssindikering. Matningsspänning: 230 V AC.



Tekniska data

Spänning 230 V AC

Art. Nr	Mätverk	Strömförbrukning
23400	4 styck	0,63 A
23399	8 styck	1,26 A

Tappställemodul (MPDM), kröningsbar

Modulen har 4 st portar för mätverk och magnetventiler. Har inbyggd skrivarmodul för lagring av transaktioner och lokal kvittoutskrift. Nyckelströmbrytare för normal drift, nöddrift samt avstängning. Modulen kan använda mätverk med riktningssindikering. Matningsspänning: 230 V AC.



Art. Nr

23600

Terminal

För installation i verkstaden för att ge montören tillgång till tappställena genom personlig ID-kod. Teckenfönster, 20 knappars tangentbord.

Art. Nr	Benämning
23401	Terminal OriLink®
23441	Terminal OriLink®, panelmonterad
23442	Terminal OriLink® för externa läsare
23261	Skyddshuv för mätsystems terminal, transparent för 23401 och 23442
23260	Fästplåt för terminal



Terminal med inbyggd LED-display

Kompakt enhet med terminal och LED-display för visning av tappningar på avstånd.

Art. Nr
23438



Webbapp Terminal

Möjliggör ökad flexibilitet, mobilitet och effektivitet genom att starta tappningar i OriLink® från en webbkabel enhet t.ex smartphone, surfplatta eller dator. Genom att använda den webbaserade terminalen kan en verkstad utesluta att installera traditionella terminaler och istället använda intern IT-utrustning, oavsett plattform, för att utföra tappningar med OriLink®.

Art. Nr
23432



Skrivarmodul

Skrivarmodulen gör det möjligt att ansluta systemet till kvittoskrivare (art. nr 23354). När databasen inte är i PC (23414) lagras informationen i skrivarmodulen. Max. 912 transaktioner, 32 användare och 8 tankar.

Art. Nr
23402



Kommunikationsadapter PC-interface

För inkoppling av systemet till PC med RS232. Kan användas som linjeförstärkare när kommunikationsslingan är längre än 2.000 m.

Art. Nr	Benämning
23403	PC Interface OriLink®
2330049	Adapter RS232-USB 2.0 inkl. kabel



Programvara Professional

Databasen i PC eller server med rapportfunktioner. Ett måste när systemet skall anslutas till ekonomisystem eller när flera skrivare eller tankmodul skall anslutas. Kan skriva ut kvitton på nätverksskrivare.

Art. Nr
23414

OriLink® Pro License



Stordisplay (LED)

LED-display med 40 mm höga siffror utrustad med ventilmarkering som visar att tappning sker och var den görs. Kan utrustas med klockmodul som visar aktuell tid när ingen tappning sker. Med möjlighet att ansluta ett ytterligare mätverk och magnetventil. Kan även användas som tanknivådisplay tillsammans med 23408 eller 23430.



Art. Nr

23404

Volymdisplay för tankar

Stor display med 40 mm höga siffror som visar nivåerna i tankarna, programmerbar visningstid för varje tank. Med funktionsknappar kan man manuellt välja vilken tank som visas.



Art. Nr

23429

Tankmodul

Modulen har 4 st portar för magnetventiler, nivåvakter eller analoga nivågivare.

Används för att kontrollera magnetventiler för start och stopp av pumpar, antingen per kvalitet eller i grupp. Har man en magnetventil per tank kan man koppla in nivåvakter/givare till respektive tank (en eller tvånivås lägesvakt). Portarna kan även användas för spilloljeövervakning för max 2 st magnetventiler per port (1,25 A). Matningsspänning 230 VAC.



Tekniska data

Spänning 230 V DC

Art. Nr	Strömförbrukning
---------	------------------

23408	0,8 A
-------	-------

Klockmodul

Monteras antingen i en skrivarmodul eller LED display för att visa aktuell tid i displayen, när ingen tappning sker. Max 1 per system. Behövs ej när PC ingår i systemet.



Art. Nr

23405

Strekkodsläsare

Komplett laserläsare för både handhållen och stativmonterad strekkodsläsning. Läser alla endimensionella koder. Tål att tappas från 1,5 m höjd. Levereras med avtryckare. Kabel, nätadapter och stativ ingår. Matningsspänning 230 V AC.



Art. Nr

23407

Magnetkortläsare

Läser alla tre spåren på magnetremsor enligt ISO-standard. Kabel och nätadapter ingår. Matningsspänning 230 V AC.



Art. Nr

23409

Taggläsare (RFID)

RFID-läsare för anslutning till Terminal (23442). Möjliggör trådlös avläsning av taggar/RFID/MIF-kort.



Art. Nr

23445

Serieportsats

Används tillsammans med streckkods- eller kortläsare. Ansluts till terminal 23401 eller 23441. Ingår i 23442.

Art. Nr

23415



Serieportskombinerare

Möjliggör att ansluta två serieportsläsare till en terminal på samma gång, t.ex en magnetkortsläsare samt en streckkodsläsare.

Art. Nr

23448



Kvittoskrivare

Parallell SP700. Levereras komplett med kablar, kvittorulle och färgband klar att ansluta till systemet (230 V AC).

Art. Nr

23354 Kvittoskrivare OriLink® parallell SP200

23377 Färgband kvittoskrivare SP700

23334 Pappersrulle till kvittoskrivare SP200

23335 Färgband kvittoskrivare SP200



Pulskonverterare 4-20mA till PPU

Omformar en inkommande analog 4-20mA-signal till två fäsförskjutna pulståg. Kan användas för dosering med hjälp av analoga 4-20mA-givare. Tex vikt, tryck, längd. Matning 24VDC

Art. Nr

23165



Kommunikationskabel

Används mellan modulerna (23400 - 23408, 23430 & 23600). Partvinnad, halogenfri parvis skärmad 4-ledare 0,36 mm²

Art. Nr

23411M50 50 m

23411M100 100 m

23411M250 250 m

23411M500 500 m



Styrkabel och märkning

Mellan MPDM och mätverk/magnetventiler.

Art. Nr	Benämning	Längd
23393M50	Kabel 4-ledad 50 m ring, används mellan givare och kontrollsystem. 4-ledare 0,5 mm ²	50 m
23393M100	Kabel 4-ledad 100 m, används mellan givare och kontrollsystem. 4-ledare 0,5 mm ²	100 m
23393M250	Kabel 4-ledad 250 m, används mellan givare och kontrollsystem. 4-ledare 0,5 mm ²	250 m
23393M500	Kabel 4-ledad 500 m, används mellan givare och kontrollsystem. 4-ledare 0,5 mm ²	500 m
23412M50	Kabel 5-ledad, 50 meter	50 m
23412M100	Kabel 5-Ledad, ring 100 meter	100 m
23412M250	Kabel 5-Ledad, 250 meter	250 m
23412M500	Kabel 5-Ledad, 500 meter	500 m
97801	Kabelmärkning Al 1-25 Gk10 Gul	
97802	Kabelmärkning Al 1-50 Gk10 Gul	

23393



23412



Styrkabel för EX-installationer

Mellan givare och säkerhetsrelä (blå).

Art. Nr	Benämning	Längd
23164	Kabel 4X0,5 skärmad	1 m



Integrerad mätenhet för olja & glykol

Kompakt integrerad mätenhet med ovalhjulsmätare, magnetventil och sil. Kan beställas med 5 meter förmonterad kabel.

Art. Nr	Kapacitet	Max arb.tryck	PPU	Kabellängd	Noggrannhet	Anslutning
29830	30 l/min fritt flöde	10 (100) MPa (bar)	328	- m	0,5 % ±	1/2" Inv (G)
29831	30 l/min fritt flöde	10 (100) MPa (bar)	328	5 m	0,5 % ±	1/2" Inv (G)



Mätenheter för olja & glykol

Inbyggnadsmätare med magnetventil. Indikering av öppen magnetventil. Sil (28022) ingår i SPEC2290.

Art. Nr	Max arb.tryck	PPU	Mätverk	Anslutning
SPEC2290	5 (50) MPa (bar)	328 l	25060	1/2" Utv-Utv (G)
SPEC2294	5 (50) MPa (bar)	328 l	24738KRÖNT	1/2" Utv-Utv (G)
SPEC2293	2,5 (25) MPa (bar)	109 l	25065	3/4" Utv-Utv (G)



Mätenhet för spolarvätska, avfettningsmedel & AdBlue®

Inbyggnadsmätare med magnetventil. Försedd med indikering av öppen magnetventil.

Tekniska data

PPU	328 l
Material	Rostfritt stål
Anslutning	1/2" Utv-Utv (G)

Art. Nr	Media	Max arb.tryck
SPEC7291	Spolarvätska / Avfettning	5 (50) MPa (bar)
SPEC7293	AdBlue®	1 (10) MPa (bar)



Mätenhet för diesel

Inbyggnadsmätare med magnetventil. Försedd med indikering av öppen magnetventil.

Art. Nr	Max arb.tryck	PPU	Anslutning
SPEC2292	1,0 (10) MPa (bar)	109 l	3/4" Utv-Utv (G)



Mätenhet för fett

Inbyggnadsmätare med magnetventil.

Art. Nr	Max arb.tryck	PPU	Anslutning
SPEC1290	30 (300) MPa (bar)	1450	1/4" Utv-Utv (G)



Alarm för tanknivå

Vändbar nivågivare gör det möjligt att ha hög- eller lågnivå mätning. Användbar för olje- eller dieseltankar. Larmar när nivån är nådd. Går på 12 V batteri, ingen elanslutning erfordras. Kan anslutas till externt larm. Upp till fyra nivågivare kan anslutas.

Art. Nr	Benämning
23449	Tanknivå alarm 12VDC eller 230VAC inkl 1st nivåvakt



Manometer med tryckvakt för fett

Avsedd för montering i t.ex. utgående fettledning för att ge larm och/eller stänga pump vid för lågt tryck. Inbyggd tryckvakt (10 MPa, 100 bar) med växlande potentialfri mikrobrytare (max. 50V 1A). Levereras med 1,5 m anslutningskabel.

Art. Nr	Dimension	Max tryck	Anslutning
23072	Ø 100 mm	0-60 (0-600) MPa (bar)	1/2" Utv (G)



Magnetventil för luft

För kontroll av olje- eller spilloljepumpar. Normalt stängd (NC).

Art. Nr	Benämning	Anslutning
48008	Magnetventil luft 230V AC G1/2"	1/2" Inv (G)
2326260	Ljuddämpare till 48008 G3/4"utv	3/4" Utv (G)
48059	Magnetventil tryckluft 24V DC G1/4" (inv)	1/4" Inv (G)
48081	Magnetventil tryckluft 24V DC G1/2"(inv)	1/2" Inv (G)
48082	Magnetventil luft 24V DC G3/4" (inv)	3/4" Inv (G)
48080	Magnetventil tryckluft 24V AC/DC EX G1/4" ATEX	1/4" Inv (G)
2385450	Spole ATEX 24 V AC/DC passar till 48059, 28306 samt 28338	
4080050	Spole 24 V AC	



Magnetventil för vätskor

För kontroll av vätskeflöde. 24 V DC. Normalt stängd (NC).

Art. Nr	Max arb.tryck	Anslutning
28127	5 (50) MPa (bar)	1/2" Inv (G)
28306	5 (50) MPa (bar)	1/2" Inv (G)
38030	50 (500) MPa (bar)	1/4" Inv (G)
28308	1 (10) MPa (bar)	3/4" Inv (G)
28304	6 (60) MPa (bar)	1" Inv (G)
28327	1 (10) MPa (bar)	1/2" Inv (G)
28333	10 (100) MPa (bar)	1/4" Inv (G)



Övervakningspanel för fat eller tankar

Avsedd att användas som skydd mot "torrkörning" av tryckluftsdrevna pumpar eller övervakning av spilloljetankar mot överfyllning. Panelen kan hantera upp till 4 olika fat/tankar samtidigt. På panelens framsida finns 8 lampor, en stopp och en alarm per fat/tank med test knapp. Två nivåer per fat/tank. Skall kompletteras med 23187 om det är brandfarlig vätska. Om fler magnetventiler komplettera med 23167. Kan också kopplas till OriLink®-systemet. Matningsspänning 230 V AC, magnetventil 24 V DC.



Art. Nr

23430

Övervakningspanel för fat eller tank

Avsedd att användas som skydd mot "torrkörning" av pneumatiska pumpar eller övervakning av miljöspill- och spilloljetankar mot överfyllning. Panelen har inbyggd ATEX klassad säkerhetsbarriär samt lampa för stopp och larm. Matningsspänning 230 V AC, magnetventil 24 V DC.



Art. Nr

23195

Startknapp med lampa för pump

Återfjädrande slutande startknapp för t ex. spilloljepumpar eller färskoljepumpar för att ha ett trycklöst system när pumparna inte ska vara i drift. Används tillsammans med tankmodul (23430). Matningsspänning 24 V AC/DC.



Art. Nr

23040

Lågnivåvakt för 60-1.000 l behållare

24 V DC 1 A.

Art. Nr	Media	Gänga	Längd	Stoppnivå	Alarmnivå
23171	Olja/Glykol	3/4" Utv (G)	1080 mm	30 mm	- mm
23183	Spolarvätska / Avfettning	3/4" Utv (G)	1080 mm	30 mm	- mm
23191	Olja/Glykol	3/4" Utv (G)	1080 mm	30 mm	300 mm
23192	Spolarvätska/AdBlue®/Vätskor	3/4" Utv (G)	1080 mm	30 mm	300 mm
2330287	Olja/Glykol/Diesel	2" Utv (G)	5000 mm	20 mm	- mm
23193	Olja/Glykol	1" Utv (G)	2000 mm	35 mm	300 mm

23171



2330287

23193

Nivåvakt för hög nivå

För övervakning av spilloljetank. Försedd med dubbla nivåer. Givare med andra stopp- och larmnivåer offereras mot förfrågan. Kopplingshuset är försett med kopplingsplint och dragavlastning.

Art. Nr	Gänga	Stoppnivå	Alarmnivå
23132	2" Utv (G)	150 mm	300 mm
23154	2" Utv (G)	300 mm	450 mm



Analog tanknivåmätare

Självkalibrerande tanknivåmätare som kalibrerar mot omgivningslufttrycket. Kopplas till OriLink® eller NEX-U® respektive tankmoduler.

Art. Nr	Media	Höjd
23417	Olja/Glykol	<4 m
23435	Olja/Glykol	<0,9 m
23437	Spolarvätska	<3,5 m



Säkerhetsbarriär

ATEX-klassad barriär för användning i samband med givare till spillolja eller spolarvätska. Monteras utanför brandklassat utrymme. Barriären ansluts mellan givaren placerad i den brandfarliga zonen och övervakningspanelen. Anslutning mellan barriär och givare skall ske med kabel 23164. Matningsspänning 230 V AC.

Art. Nr	Benämning
23187	Ex-Skydd för 2-kanals nivåvakt
23188	Ex-Skydd för analog nivågivare 4-20mA, 2 kanaler



Reläbox

Används när man har fler än två magnetventiler för spillolja i systemet. Spänning 24 V DC, max 5A.

Art. Nr
23167



Överflynnadsskydd för tankar

Avsedd för anslutning mot tankbilens överflynnadssystem. Nivåvakt med termoelement. Stickkontakt för montering vid påfyllningskopplingen ingår. Anslutningsgänga G 1/2" (utv.). Nivåvakt ställbar 200-500 mm. Elkabellängd 15 m.

Art. Nr	Benämning
23163	Överflynnadsskydd olja
23168	Överflynnadsskydd AdBlue® (rostfri)



Twåstegs alarmlutrustning för spillolja

Utrustningen är EX-klassad i överensstämmelse med reglerna gällande hantering av spillolja. Tänk på att kabeln mellan pos 2 och 3 skall vara klassad för Ex miljö (art.nr 23164)

1. NEX-U® Kontrollpanel 23829
2. Ex ia barriär 23187
3. Nivåvakt 23132
5. Magnetventil 48059

Art. Nr
23840

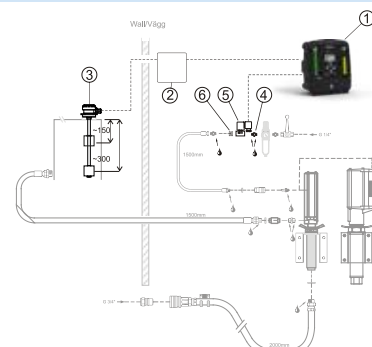

Tvåstegs alarmutrustning för spillolja, fristående

Utrustningen är EX-klassad i överensstämmelse med reglerna gällande hantering av spillolja. Tänk på att kabeln mellan pos 2 och 3 skall vara klassad för Ex miljö (art.nr 23164)

1. Kontrollbox 23195
3. Nivåvakt 23132
4. Magnetventil 48059

Art. Nr

SPEC8043

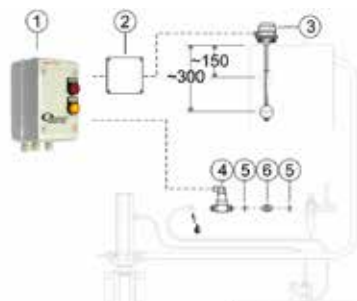

Torrpumpningsskydd för fettpumpar

För att förhindra pumpen från att fortsätta pumpa när fatet är tomt och riskera att luft kommer in i systemet. Manometer med inbyggd tryckvakt (100 bar) Utrustningen levereras omonterad, huvuddelarna är:

2. Magnetventil, 24V DC 48059
 4. Anslutningssats 1180033
 5. Tryckvakt, manometer 23072
 6. NEX·U·® Kontroll panel 23829
- Tryckknapp (23043) manuell uppstart av pump efter torrkorning

Art. Nr

23843

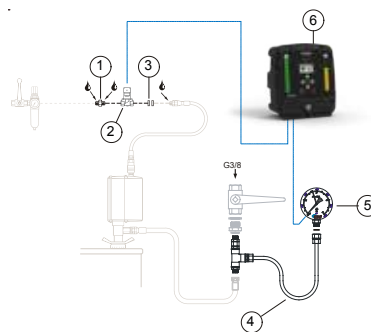

Torrpumpningsskydd för olje- och vätskepumpar

För att förhindra pumpen från att fortsätta pumpa när fatet är tomt och riskera att luft kommer in i systemet. Nivåvakt i plast, motståndskraftig mot vätskor som normalt levereras i 208 liters fat eller 1000-liters container. Utrustningen levereras omonterad, huvuddelarna är:

1. NEX·U·® Kontroll panel 23829
3. Magnetventil, 24V DC, G1/4" (inv) 48059
5. Lågnivåvakt 23171 (för alkohol använd 23183, ingår ej)

Art. Nr

23841

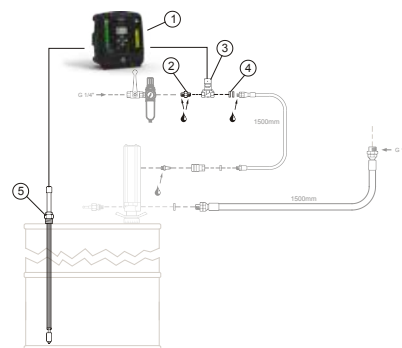

Torrpumpningsskydd för pumpar i explosionskyddade utrymmen

För att förhindra luft från att komma in i pumpen och pumpen från att fortsätta pumpa när fatet är tomt. Nivåvakt i plast, motståndskraftig mot vätskor som normalt levereras i 208 liters fat eller 1.000-liters container. Tänk på att kabeln mellan pos 5 och 6 skall vara klassad för Ex-miljö (Art. nr 23164). SPEC8121 Utrustningen levereras omonterad, huvuddelarna är:

1. NEX·U·® Kontroll panel 23829
2. Ex ia barrier (EEX ia) IIC appr 23187
3. Lågnivåvakt 23183 (för olja använd 23171, ingår ej)
5. Magnetventil, 24 V DC, G1/4" (inv) 48080

Art. Nr

23842

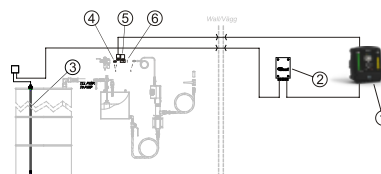

11 Fathantering

Fatvagnar	166
Miljövnagar	167

Vagn för 12-60 kg förpackningar

Vagn för 12 kg till 60 kg fat med kedja för fastsättning. Två hjul med diameter Ø 155 mm.

Art. Nr	Benämning	Dimension
28528	Kärra för 12L till 60L fat	300 x 390 x 1000 mm
28557	Pumphållare för kärra 28528 och 28526	
40801327	Spännband 2,0 meter för mindre burkar	

28557



28528



40801327



Vagn för plastförpackningar

Fatvagn för plastförpackningar, med rörbygel som fatstöd och spännskruv för fastlåsning, två Ø 160 mm hjul.

Art. Nr	Dimension
28527	450 x 290 x 920 mm



28527

Vagn för 60 kg fat

Fatvagn för 60 kg fat, med rörbygel som fatstöd och spännskruv för fastlåsning, två svängbara Ø 75 mm hjul och två Ø 160 mm hjul.

Art. Nr	Benämning	Dimension
28526	Kärra för 60L fat	500 x 450 x 1060 mm
28557	Pumphållare för kärra 28528 och 28526	



28557



28526

Vagn för 180 kg fat

Fatvagn för 180 kg fat med tre hjul, 2 stora Ø 200 mm, och ett sväng- och låsbart stödhjul Ø 100 mm. Handtaget levereras omonterat.

Art. Nr	Benämning
28645	Vagn för 180 kg / 208 l
28651	Pumpfäste för fatvagn 28645
28652	Slangupprullarfäste för fatkärra 28645



28645

Extra kraftig vagn för 180 kg fat

Fatvagn för 180 kg fat med tre hjul, två stora Ø 260 mm luftgummi-hjul, och ett låsbart svängbara Ø 150 mm. Handtaget levereras omonterat.

Art. Nr	Benämning	Dimension
28646	Vagn för 180 kg fat, extra kraftig	785 x 800 x 900 mm
28667	Kärra för 180 kg fat	785 x 800 x 900 mm
28653	Slangupprullarfäste för fatkärra 28646 och 28667	

28646



28667



Fattralla

Fattralla för fat med Ø 400-600 mm, fyra svängbara hjul varav två är låsbara.

Art. Nr	För förpackning
28482	Ø 400-600 mm

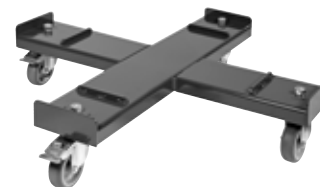

Dunkvipp

Dunken/Burken töms säkert och enkelt genom hävstångsmekanismen. Passar för 20 liters plåtburk (Ø 300 mm) eller 25 liters dunk (290 x 290mm). Vippen kan monteras på vägg eller golv.

Art. Nr
92093



Fatkärra

Fatvagn uteslutande till för att transportera och flytta fat. Vagnen är mycket lätt och enkel i sitt utförande och har inga onödiga detaljer.

Art. Nr	Dimension
21110	1400 x 700 x 300 mm



Fatkärra för dammig omgivning

Art. Nr	Benämning
25510	Fatvagn med inkapsling för 20 kg fat
26511	Fatvagn med inkapsling för 50 kg fat



Miljövagn, standard

Fatkärra för alla fat upp till 208 l, med två stora Ø 200 mm, och ett vridbart hjul Ø 100 mm med broms. Om läckage skulle uppstå på fatet så uppstår inget spill på golvet eller marken. När inget invallat utrymme finns där fatvagnar normalt sett parkeras vid dagens slut är detta en utmärkt lösning. Uppfyller myndigheternas krav på invallning för förvaring av miljöfarliga vätskor. Utmärkt för service i fält inom entreprenad, gruservice, fartyg och andra känsliga miljöer.

Art. Nr	Volym
28390	220 l
28389	220 l



Miljövagn, för tung användning

Samma som 28390, för tung användning.

Art. Nr	Benämning	Volym
28391	Miljövagn för tung användning, med luftgummihjul	220 l
28392	Miljövagn för tung användning, med massiva hjul	220 l



Uppsamlingskärl för små förpackningar

Art. Nr	Benämning	Volym
21701	Uppsamlingskärl för små förpackningar, 600x800 mm	18 l
21702	Uppsamlingskärl för stora förpackningar, 1200x800 mm	35 l



Miljöpall

Uppsamlingsbehållaren tillverkad i stålplåt eller plast, samlar upp allt eventuellt läckage. Pallen kan lagra stående fat av alla storlekar och typer. Faten står på en avtagbar gallerduk av galvaniserat stål.

Art. Nr	Benämning	Dimension	Material
29142	Fatpall plåt för 2 fat	1275 x 738 x 360 mm	Stål
29144	Fatpall plast för 2 fat , Svart	1205 x 805 x 440 mm	Polyetylen
29149	Miljöpall i plåt, låg för 4 fat	2500 x 1000 x 123 mm	Stål
29145	Hjul länkhjul och handtag till 29144		
29159	Miljöpall för 1 IBC container	1650 x 1350 x 710 mm	Stål
29160	Miljöpall för 2 IBC container	2680 x 1300 x 480 mm	Stål



Fatnyckel

Art. Nr
29251



Fatlyft för stående fat

Fatlyft för stående fat. Enkel att använda och montera. Godkänd för lyft upp till 250 kg.

Art. Nr

21100



Fatlyft för liggande fat

Fatlyft för liggande fat. Enkel att använda och montera. Godkänd för lyft upp till 250 kg.

Art. Nr

21108



Hydraulisk fatlyft

Konstruerad för att hantera stålfat på miljöpallar. Lyften är försedd med fotmanövrerad hydraulisk pump. Lyfthöjd över marken 600 mm. Mått: bredd 1045 mm, minhöjd 1340 mm, maxhöjd 1840 mm, max vikt 250kg.

Art. Nr	Höjd
---------	------

28666	1340-1840 mm
-------	--------------



12 Avgasutsug

Avgasslangupprullare, fjäderdrivna	170
Avgasslangupprullare, eldrivna	171
Avgasslangar	172
Avgasutsug	174
Avgasskenor	176
Avgasmunstycken	176
Styrutrustning	179
Punktutsug	180
Fläktar	182

Fjäderdriven avgasslangupprullare för max. 7,5 m Ø 100 mm slang (4")

För montering i tak eller på vägg. Anslutningsstos Ø 160 mm för fläkt eller centralt utsug ingår. För val av monteringsatts, slang, munstycke och fläkt etc., se följande sidor.

Tekniska data

Dimension Ø100 (4") mm (tum)

Art. Nr	Slanglängd
84470	7,5 m max (utan slang)
84472	7,5 m



Fjäderdriven avgasslangupprullare för max. 10 m Ø 100 mm slang (4")

För montering i tak eller på vägg. Anslutningsstos Ø 160 mm för fläkt eller centralt utsug ingår. För val av monteringsatts, slang, munstycke och fläkt etc., se följande sidor.

Tekniska data

Dimension Ø100 (4") mm (tum)

Art. Nr	Slanglängd
84480	10 m max (utan slang)
84484	5 m
84485	7,5 m
84486	10 m



Fjäderdriven avgasslangupprullare för max. 10 m Ø 150 mm slang (6")

För montering i tak eller på vägg. Anslutningsstos Ø 160 mm för fläkt eller centralt utsug ingår. För val av monteringsatts, slang, munstycke och fläkt etc., se följande sidor.

Tekniska data

Dimension Ø150 (6") mm (tum)

Art. Nr	Slanglängd
84490	10 m max (utan slang)
84492	10 m

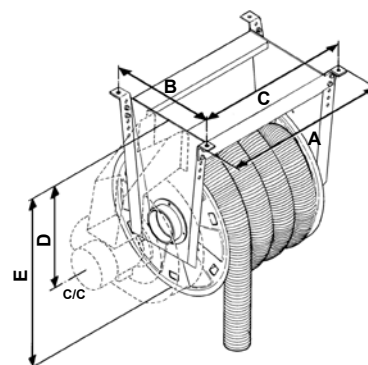

Fjäderdriven avgasslangupprullare för max. 12,5 m Ø 200 mm slang (8")

För montering i tak eller på vägg. Anslutningsstos Ø 200 mm för fläkt eller centralt utsug ingår. För val av monteringsatts, slang, munstycke och fläkt etc., se följande sidor.

Tekniska data

Dimension Ø200 (8") mm (tum)

Art. Nr	Slanglängd
84495	12,5 m max (utan slang)

84495	84490	84480	84470
A 1230 mm	A 1030 mm	A 830 mm	A 630 mm
B 500 mm	B 500 mm	B 500 mm	B 500 mm
C 1174 mm	C 974 mm	C 774 mm	C 574 mm
D 489 mm	D 489 mm	D 489 mm	D 489 mm
E 790 mm	E 790 mm	E 790 mm	E 790 mm

Monteringsatts för avgasslangupprullare

Monteringsatts för inkoppling av slang på avgasslangupprullare.

Art. Nr	Dimension
88300	Ø 75 (3") mm (tum)
88301	Ø 100 (4") mm (tum)
88302	Ø 125 (5") mm (tum)
88303	Ø 150 (6") mm (tum)



Slangstyrning/undertaksgenomföring för 84480-86

Används för att styra avgasslang genom undertak. Justerbar mellan tak och undertak 840 mm - 1.600 mm. Andra mått kan offereras.

Art. Nr

82004



Eldriven avgasslangupprullare för max. 10 m Ø 150 mm slang (6")

För montering i tak eller på vägg. Anslutningsstos Ø 160 mm för fläkt eller centralt utsug ingår. Max slangkapacitet 10 m Ø 150 mm slang. För val av monteringsats, slang, munstycke och fläkt etc., se följande sidor. Elanslutning 1 fas 220-240 V, 50 Hz.

Art. Nr	Dimension	Slanglängd
84650	Ø150 (6") mm (tum)	10 m max (utan slang)
84651	100 (4") mm (tum)	10 m
84652	125 (5") mm (tum)	10 m
84653	150 (6") mm (tum)	10 m

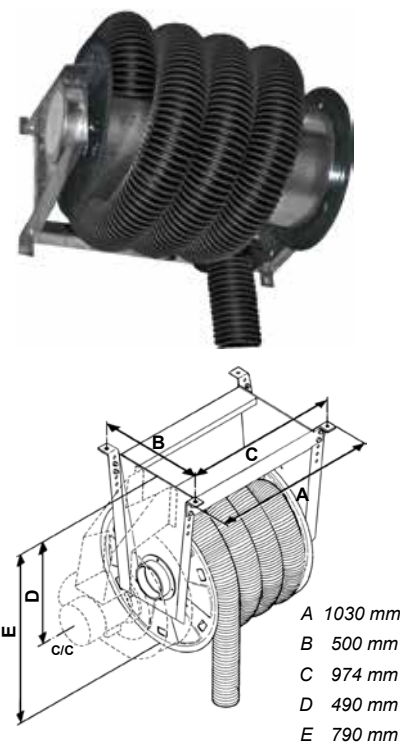

Kontrollbox

Art. Nr Benämning

83005 Kontrollbox, för styrning av eldrivna avgasslangupprullare



Svängbar bom för avgasslangupprullare

Gör det möjligt att täcka ett stort område med en avgasslangupprullare. **OBS! Avgasrulle, munstycke och fläkt beställs separat.**

Art. Nr Längd

88417 4,5 m



Monteringsats för eldrivna avgasrullar

Monteringsats för inkoppling av slang på avgasslangupprullare.

Art. Nr Dimension

88305 Ø 100 (4") mm (tum)

88307 Ø 150 (6") mm (tum)



Anslutnings slang för avgasslangupprullare

Ansluts mellan ventilationskanal och avgasslangupprullare.

Art. Nr	Dimension	Längd
8310030	160 (6.2") Ø mm (tum)	1000 mm



Avgasslangar 200°C

Vid inkoppling åtgår det ca 0,5 m av slangens totala längd. **OBS! Monteringsats för inkoppling av slang på avgasslangupprullare ingår ej, beställs separat.**

Luftflöden i avgasslangar:

Ø 75 mm vid flöde < 270 m³/h

Ø 100 mm vid flöde < 540 m³/h

Ø 125 mm vid flöde < 810 m³/h

Ø 150 mm vid flöde < 1080 m³/h

Rekommenderat luftflöde

Bilar = 360 m³/h

Lastbilar = 1080 m³/h

Tekniska data

Max temp. 200 °C

Art. Nr	Dimension	Slanglängd
88330	Ø 75 (3") mm (tum)	5 m
88340	Ø 100 (4") mm (tum)	5 m
88350	Ø 125 (5") mm (tum)	5 m
88360	Ø 150 (6") mm (tum)	5 m
88333	Ø 75 (3") mm (tum)	7,5 m
88343	Ø 100 (4") mm (tum)	7,5 m
88353	Ø 125 (5") mm (tum)	7,5 m
88363	Ø 150 (6") mm (tum)	7,5 m
88331	Ø 75 (3") mm (tum)	10 m
88341	Ø 100 (4") mm (tum)	10 m
88351	Ø 125 (5") mm (tum)	10 m
88361	Ø 150 (6") mm (tum)	10 m
88334	Ø 75 (3") mm (tum)	12,5 m
88344	Ø 100 (4") mm (tum)	12,5 m
88354	Ø 125 (5") mm (tum)	12,5 m
88364	Ø 150 (6") mm (tum)	12,5 m
88589	Ø 150 (6") mm (tum)	15 m



Avgasslangar 300°C

Vid inkoppling åtgår det ca 0,5 m av slangens totala längd. **OBS! Monteringssats för inkoppling av slang på avgasslangupprullare ingår ej, beställs separat.**

Tekniska data

Max temp. 300 °C

Art. Nr	Dimension	Slanglängd
88459	Ø 150 (6") mm (tum)	2,5 m
88445	Ø 75 (3") mm (tum)	5 m
88450	Ø 100 (4") mm (tum)	5 m
88455	Ø 125 (5") mm (tum)	5 m
88460	Ø 150 (6") mm (tum)	5 m
88446	Ø 75 (3") mm (tum)	7,5 m
88451	Ø 100 (4") mm (tum)	7,5 m
88456	Ø 125 (5") mm (tum)	7,5 m
88461	Ø 150 (6") mm (tum)	7,5 m
88447	Ø 75 (3") mm (tum)	10 m
88452	Ø 100 (4") mm (tum)	10 m
88457	Ø 125 (5") mm (tum)	10 m
88462	Ø 150 (6") mm (tum)	10 m
88453	Ø 100 (4") mm (tum)	12,5 m
88458	Ø 125 (5") mm (tum)	12,5 m
88463	Ø 150 (6") mm (tum)	12,5 m



Avgasslangar 500°C

Vid inkoppling åtgår det ca 0,5 m av slangens totala längd. **OBS! Monteringssats för inkoppling av slang på avgasslangupprullare ingår ej, beställs separat.**

Tekniska data

Max temp. 500 °C

Art. Nr	Dimension	Slanglängd
88579	Ø 150 mm (6") mm (tum)	2,5 m
88580	Ø 150 mm (6") mm (tum)	5 m
88576	Ø 125 mm (5") mm (tum)	7,5 m
88581	Ø 150 mm (6") mm (tum)	7,5 m
88577	Ø 125 mm (5") mm (tum)	10 m
88575	Ø 150 mm (6") mm (tum)	10 m
88578	Ø 125 mm (5") mm (tum)	12,5 m
88583	Ø 150 mm (6") mm (tum)	12,5 m



Avgasslangar 650°C (används alltid tillsammans med metallmunstycke)

Vid inkoppling åtgår det ca 0,5 m av slangens totala längd. **OBS! Monteringssats för inkoppling av slang på avgasslangupprullare ingår ej, beställs separat.**

Tekniska data

Max temp. 650 °C

Art. Nr	Dimension	Slanglängd
88479	Ø 150 (6") mm (tum)	2,5 m
88465	Ø 75 (3") mm (tum)	5 m
88470	Ø 100 (4") mm (tum)	5 m
88475	Ø 125 (5") mm (tum)	5 m
88480	Ø 150 (6") mm (tum)	5 m
88466	Ø 75 (3") mm (tum)	7,5 m
88471	Ø 100 (4") mm (tum)	7,5 m
88476	Ø 125 (5") mm (tum)	7,5 m
88481	Ø 150 (6") mm (tum)	7,5 m
88467	Ø 75 (3") mm (tum)	10 m
88472	Ø 100 (4") mm (tum)	10 m
88477	Ø 125 (5") mm (tum)	10 m
88482	Ø 150 (6") mm (tum)	10 m
88468	Ø 75 (3") mm (tum)	12,5 m
88473	Ø 100 (4") mm (tum)	12,5 m
88478	Ø 125 (5") mm (tum)	12,5 m
88483	Ø 150 (6") mm (tum)	12,5 m



Avgasslang dubbel med Y-adapter

Med nylonspiral inkl. Y-adapter och två slangklämmor.

Art. Nr	Dimension	Max temp.	Slanglängd
88220	Ø 75 (3") mm (tum)	200 °C	2 x 2,5 m
88221	Ø 100 (4") mm (tum)	200 °C	2 x 2,5 m
88222	Ø 125 (5") mm (tum)	200 °C	2 x 2,5 m
88223	Ø 150 (6") mm (tum)	200 °C	2 x 2,5 m



Skarvsats

För ihopkoppling av två slangar med samma diameter. Satsen består av en rak skarv och två slangklämmor.

Art. Nr	Dimension
88485	75 mm
88486	100 mm
88487	125 mm
88488	150 mm



Säkerhetskoppling

Är till för att skydda utrustningen från olyckshändelser såsom att man glömmer att koppla ifrån avgasslangen från fordonet innan man flyttar det. Säkerhetskopplingen kommer automatiskt att koppla isär vid detta tillfälle och skyddar därigenom utrustningen.

Art. Nr	Benämning	Dimension
88491	Säkerhetskoppling Ø100 mm	100 mm
88492	Säkerhetskoppling Ø125 mm	125 mm
88493	Säkerhetskoppling Ø150 mm	150 mm
88571	Säkerhetskoppling magnetiskt Ø100 mm	100 mm

88491



88571



Enkelt utsug

Ett enkelt utsug plockas lätt ihop av slang, munstycke, balansblock samt upphängning och slangklämma. För val av slang, munstycke och balansblock, se tidigare/kommande sidor.

Pos A: Upphängning av slang. Gör det möjligt att hänga upp slangen i ett balansblock.

Pos B: Slangklämma för att montera slang direkt på ventilationskanalen.

Art. Nr	Benämning
88441	Upphänge 100 mm
88442	Upphänge 150 mm
72101045	Slangklämma Ø70-90 mm
72101011	Slangklämma Ø80-110 mm
72101063	Slangklämma Ø120-140 mm
72101021	Slangklämma Ø130-165 mm
88590	Slangklämma Ø75 mm för 650°C högttemperaturslang
88591	Slangklämma Ø100 mm för 650°C högttemperaturslang
88592	Slangklämma Ø125 mm för 650°C högttemperaturslang
88593	Slangklämma Ø150 mm för 650°C högttemperaturslang

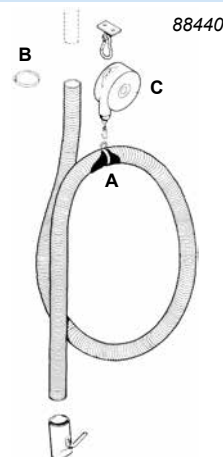

Balansblock

Balansblock höjer och sänker slangen på ett kontrollerat sätt. Vissa balansblock är utrustat med en spärrfunktion för låsning av vjeren i utdraget läge. Spärren frigörs genom att vjeren dras ut ca. 0,2 m och sedan släpps. Levereras komplett med säkerhetskätting och karbinhakar.

Art. Nr	Benämning	Kapacitet	Kabellängd
88440	Balansblock med 3m wire 7-14 kg med spärr	7-14 kg	3 m
84435	Balansblock med 4,5m wire 7-16 kg med spärr av eller på	7-16 kg	4,5 m
84437	Balansblock med 3m wire 7-14 Kg utan spärr	7-14 kg	3 m
84438	Balansblock med 3,5m wire 5-14 Kg utan spärr	5-14 kg	3,5 m
84436	Microbrytare balansblock för fläktstyrning passar 84435		
84434	Microbrytare balansblock för fläktstyrning, passar 88440, 84437 och 84438		



Kompleta enkla utsug

Består av fläkt, 5 m standardslang (200°C) och balansblock. Lägg bara till det munstycke du föredrar (ingår inte).

Tekniska data

Kapacitet	1800 m ³ /h
Motor	0,55 kW
Spänning	400 V AC

Art. Nr	Dimension	Slanglängd
84441	100 (4") mm (tum)	5 m
84443	150 (6") mm (tum)	5 m



Svängarm med avgasslang, balansblock samt upphängning

Gör det möjligt att täcka ett större område med ett enkelt utsug. **OBS! Munstycke och fläkt beställs separat.**

Art. Nr	Dimension	Slanglängd	Längd
84420	Ø 150 (6") mm (tum)	5 m	4,5 m
84421	Ø 150 (6") mm (tum)	5 m	6 m
84422	Ø 150 (6") mm (tum)	5 m	8 m



Komplett vagn med fläkt och avgasslangupprullare

Mobil lösning för ökad flexibilitet. Kompletterad med vagn, avgasslangupprullare med 10m 6" 200°C, munstycke, fläkt, utloppsslang från fläkt 7,5m 6" 200°C, fläktstart/motorskydd och anslutningskabel 3-fas 10m. 400 V AC.

Art. Nr	Benämning	Dimension
83130	Avgasvagn 6" med fläkt, upprullare och 10 meters slangar	Ø150 (6") mm (tum)



Avgasskena

Avgasskenor finns i längder från 6 m upp till 90 m. Löpvagnarna finns i olika utföranden, manuell (invändig eller utvändig) eller motordriven. Avkoppling från fordon kan ske automatiskt eller manuellt.

Kompletterad med väggfästen, skarvar, anslutningsstos, gummiläpp, ändskydd och stopp. Avgasvagn, avgasslang, säkerhetskoppling och munstycke beställs separat. Vi rekommenderar munstycket med tång.

Art. Nr	Benämning
84530	Avgasskena 14,6 M
84531	Avgasskena 17,4 M
84532	Avgasskena 20,4 M
84533	Avgasskena 23,2 M
84534	Avgasskena 26,2 M
84535	Avgasskena 29,0 M
84536	Avgasskena 34,8 M
84225	Monteringsverktyg för gummitätning
88503	Takfäste för avgasskena



Invändig avgasvagn för mekaniskt munstycke med tång

Med balansblock och upphängning, levereras utan avgasslang. Kan användas även för fordon i rörelse då inga sidokrafter påverkar skenan. **OBS! Slang, säkerhetskoppling och munstycke beställs separat!**

Art. Nr	Benämning
84211	Avgasvagn invändig Ø100 mm/4" för mekaniskt munstycke med tång
84212	Avgasvagn invändig Ø150 mm/6"
84213	Avgasvagn, invändig 4" utan balansblock



Monteringssats med avgasvagn till avgasslangupprullare

För montage på avgasskena för att täcka ett större arbetsområde.

Ingår: Monteringssats samt invändig avgasvagn. Beställ separat: Avgasslangupprullare, slang och munstycke baserat på applikation.



Art. Nr	Benämning
84595	Monteringssats med avgasvagn till avgasslangupprullare

Gummimunstycken, allmän information

Orion gummimunstycke kopplar ihop avgasslangen med fordonets avgassystem.

Munstycket är konstruerat för att kunna ta in kylluft och därmed reducera avgastemperaturen samt minska motståndet i avgassystemet för att säkerställa värdena vid avgasmätning. Munstycket passar bäst till Orion fasta avgasutsug, avgasslangupprullare samt avgasskenor (tång obligatorisk).

Specifikation

Gummimunstycket består av gjutet högtemperaturbeständigt gummi. Munstycket är försett med öppning och styrning av avgassond som är tätad med en gummiplugg. Sondöppningsdiameter \varnothing 20 mm. Munstycket är designat för att passa dagens last- och personbilar. Munstycket är anslutet till avgasslangen genom en vinklad rörböj för att underlätta koppling till fordonets avgasrör. Temperaturtålighet: -40°C till $+220^{\circ}\text{C}$.

Gummimunstycke med sonduttag och tång

Art. Nr	Inlopp	Öppning
88320	\varnothing 75 mm	155 x 90 (\varnothing 115) mm
88324	\varnothing 100 mm	155 x 90 (\varnothing 115) mm
88321	\varnothing 100 mm	210 x 115 (\varnothing 160) mm
88322	\varnothing 125 mm	210 x 115 (\varnothing 160) mm
88323	\varnothing 150 mm	210 x 115 (\varnothing 160) mm



Gummimunstycke med sonduttag och spjäll

Art. Nr	Inlopp	Öppning
88315	\varnothing 75 mm	155 x 90 (\varnothing 115) mm
88316	\varnothing 100 mm	155 x 90 (\varnothing 115) mm
88317	\varnothing 100 mm	210 x 115 (\varnothing 160) mm
88318	\varnothing 125 mm	210 x 115 (\varnothing 160) mm
88319	\varnothing 150 mm	210 x 115 (\varnothing 160) mm



Gummimunstycke med sonduttag, tång och spjäll

Art. Nr	Inlopp	Öppning
88325	\varnothing 75 mm	155 x 90 (\varnothing 115) mm
88326	\varnothing 100 mm	155 x 90 (\varnothing 115) mm
88327	\varnothing 100 mm	210 x 115 (\varnothing 160) mm
88328	\varnothing 125 mm	210 x 115 (\varnothing 160) mm
88329	\varnothing 150 mm	210 x 115 (\varnothing 160) mm



Gummimunstycke med sonduttag och fjäderfäste

Art. Nr	Inlopp	Öppning
88520	Ø 75 mm	155 x 90 (Ø 115) mm
88521	Ø 100 mm	155 x 90 (Ø 115) mm
88522	Ø 100 mm	210 x 115 (Ø 160) mm
88523	Ø 125 mm	210 x 115 (Ø 160) mm
88524	Ø 150 mm	210 x 115 (Ø 160) mm



Metallmunstycke med gummilock

Art. Nr	Inlopp	Öppning
88310	Ø 75 mm	Ø 100 mm
88311	Ø 100 mm	Ø 100 mm
88312	Ø 125 mm	Ø 125 mm
88313	Ø 125 mm	Ø 150 mm
88314	Ø 150 mm	Ø 150 mm



Avgasmunstycke för vertikala avgasrör

Art. Nr	Benämning	Öppning	Anslutning
88396	Avgasmunstycke för vertikala avgasrör för 125 mm avgasslang, munstycksöppning 200 mm.	Ø 200 (8") mm (tum)	Ø 125 (5") mm (tum)
88397	Avgasmunstycke för vertikala avgasrör för 150 mm avgasslang, munstycksöppning 250 mm.	Ø 250 (10") mm (tum)	Ø 150 (6") mm (tum)
88398	Teleskopiskt handtag för vertikala avgasmunstycken		
88399	Slangklamma för vertikala avgasmunstycken		
88569	Avgasmunstycke, giraff Ø 150 (6") 2,4m	Ø 250 (10") mm (tum)	Ø 150 (6") mm (tum)



Invändigt avgasmunstycke för dolda avgasrör

Art. Nr	Benämning	Öppning	Anslutning
88555	Avgasmunstycke Ø 150 (6") , för dolda avgasrör handpump	Ø 90-160 mm	Ø 150 (6") mm (tum)
88556	Avgasmunstycke Ø 150 (6") för dolda avgasrör med tryckluftanslutning	Ø 90-160 mm	Ø 150 (6") mm (tum)
88565	Avgasmunstycke för dolda avgasrör Ø100 med invändig tång	150x110 mm	Ø 100 (4") mm (tum)
88566	Avgasmunstycke för dolda/integrerade avgasrör, mycket bra grepp i böjda rör	350x150 mm	Ø 100 (4") mm (tum)
88567	Anslutningsatts för dubbla avgasutblås	350x150 mm	Ø 100 (4") mm (tum)
88601	Adapter 4"-5", för 5" (125mm) avgasslang		Ø 100 (4") mm (tum)
88602	Adapter 4"-6", för 6" (150mm) avgasslang		Ø 100 (4") mm (tum)
88603	Väggfäste, magnetiskt		
88604	Väggfäste, magnetiskt, för extra avgasadapter inkl. slang		



Avgastratt

För enkel, snabb och säker avgasmätning. Justerbar avgastratt som placeras bakom fordonets avgasrör för att fånga upp och avlägsna avgaserna. Endast 150 mm munstycke kan kopplas mot denna tratt. Öppning mot avgasrör: 200 x 230 mm. Kan förses med hjul som tillbehör, art nr 2395086 x 4 st.



Art. Nr	Öppning
88395	200x230 mm

Avgastratt entreprenad

Avgastratt för entreprenadmaskiner, traktorer etc. med uppstickande avgasrör. Används med fördel som en adapter mot befintligt avgasmunstycke. Diameter mot fordon Ø 400mm, diameter mot avgasmunstycke eller avgasslang Ø 145mm.



Art. Nr	Öppning	Anslutning
88568	Ø 400 mm	Ø 145 mm

Avgasmunstycke beröringsfritt för lastbilar

Justerbart avgasmunstycke på vagn för sido och undermonterade avgaspipor, Standard EPA 07 (Euro 6). Kopplas till befintlig avgasslang.

Art. Nr	Öppning	Anslutning
88554	550x160 mm	Ø 150 (6") mm (tum)



Startapparat

För automatisk manövrering av fläkt då en eller flera avgasslangupprullare används. Används tillsammans med mikrobrytare (88400) eller strömbrytare till punktutslug. Kontaktor och transformator ingår. Kan förse 84312 med spänning. Inbyggd kontaktor skall förses med relevant motorskydd (ingår ej).

Art. Nr	Spänning
83000	3~ 230 / 400 V AC

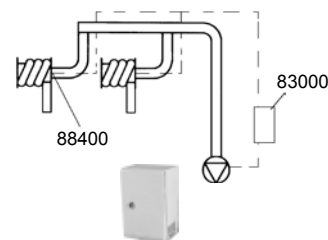

Motorskydd

Val av motorskydd är beroende på vilken fläkt som används. Monteras i startskåp.

Art. Nr	Ström
88421	0,9-1,3 A
88422	1,4-2,0 A
88423	2,3-3,2 A
88424	4,5-6,3 A
88425	7,2-10 A



Frekvensstyrning

DCV-styrningen övervakar ventilationen genom att kontrollera ventilationstrycket i systemet och startar fläkten automatiskt vid behov.

Art. Nr	Benämning
84370	Frekvensstyrning PID regulator, EMC-filtrer 1,1 kW 380-460 V AC
84371	Frekvensstyrning PID regulator EMC-filtrer 2,2 kW 380-460 V AC
84372	Frekvensstyrning PID regulator EMC-filtrer 4,0 kW 380-460 V AC
84374	Frekvensstyrning PID regulator EMC-filtrer 7,5 kW 380-460 V AC
83015	Tryckgivare 0-2500 Pa



Fläktstart/motorskydd med startknapp

Används när man inte väljer automatiska start och styrenheter. Monterad i plastkapsling.

Art. Nr	Benämning
84245	Motorstart IP55 1,0 - 1,6 A 230 - 690 VAC
84246	Motorstart IP55 1,6 - 2,5 A 230 - 690 VAC
84247	Motorstart IP55 2,5 - 4,0 A 230 - 690 VAC
84248	Motorstart IP55 4,0 - 6,3 A 230 - 690 VAC
84249	Motorstart IP55 6,3 - 10,0 A 230 - 690 VAC
84250	Motorstart IP55 10,0 - 16,0 A 230 - 690 VAC



Start/stoppvred med lampa för avgasfläkt

För styrning av spjäll och/eller fläkt till avgasrullar eller punktutdrag. Används tillsammans med startapparat (83000) och automatiskt spjäll (84312). Lampan kan kopplas för att lysa när aktuellt spjäll är öppet och fläkten är på. Bestyckad med 2st NO kontakter

Art. Nr	Benämning	Spänning
88408	Start/stoppvred med lampa för avgasfläkt	24 V AC
88409	Start/stoppvred med lampa för avgasfläkt, monteras i par för styrning från olika platser	24 V AC



Automatiskt spjäll

Motordrivet spjäll, Ø 160 mm, med energiautomat. Bör kompletteras med mikrobrytare (88400).

Art. Nr	Spänning
84312	24 V AC



Transformator

Transformator, används t.ex. till belysning (84725) och spjäll (84312), mikrobrytare och frekvensstyrning.

Art. Nr	Spänning
88431	24 V AC



Mikrobrytare

För styrning av spjäll och/eller fläkt till avgasrullar. Används tillsammans med startapparat (83000), styrenhet (83020), helautomatiskt motordrivet spjäll (84315) och automatiskt spjäll (84312).

Art. Nr
88400



Styrkabel och märkning

Art. Nr	Benämning
23393	Kabel 4-ledad 0,5 mm ² , används mellan givare och kontrollsystem. Halogenfri.
97719	Rördekal Avgasventilation Vit

23393



97719



Punktutsug

Kullagermonterat punktutsug, med tre friktionsleder. Levereras komplett med hållare för väggmontage och anslutningstos Ø 160 mm för fläkt eller centralt utsug. Manuellt avstängningsspjäll i huvan. Den avtagbara huvan som kan vinklas 110° åt alla håll är försedd med ett skyddsnet. Huvan kan också förses med en ledlampa, belysning.

Art. Nr	Längd
84700	1,5 m
84701	2 m
84702	3 m
84703	4 m

84700



Takfäste för punktutsug

Används vid montering av punktutsug i tak. För 84700-84703.

Art. Nr	Höjd
84720	0,5 m
84721	1 m

84720



Karosseriarm

Karosseriarm för effektiv evakuering av rök, damm och ångor som skapas vid svetsning, slipning eller målning av karosseriarbeten. Mycket lättmanövrerad med en rörlighet på 360° och extremt positionsstabil.

Art. Nr	Benämning	Längd
84711	Karosseriarm 5M Ø125mm takfäste, svart slang stoppskruv	5 m

84711



Punktutsug med svängarm

Består av punktutsug med komplett förlängningsarm inkl väggfäste, slang och Ø 160 mm kanal.

Art. Nr	Längd
84704	5 m
84705	7 m
84706	9 m
84707	11 m

84704



Belysning och strömbrytare

Art. Nr	Benämning
84725	Belysning till punktutsug LED lampa 24V. Komplet LED-belysning med start/stopp för fläkt
84726	Belysning till punktutsug LED lampa 24V
84727	Start/stopp för fläkt
83023	Reläbox 24V AC för spjäll och drivdon för LED-lampa

84725



Tillbehör till punktutsug

Art. Nr	Benämning
84730	Glasmästerihuv för punktutsug
84731	Förlängnings slang 3,5 m för punktutsug med magnetfäste

84730



84731



Punktutsug 2, 3 och 4 m

Kulbärande utdragsarmar för damm, svetsdamm, löddamm, oljemått, rök från lösningsmedel etc. Levereras komplett med väggmonteringsbeslag där fläkten kan monteras direkt. En Ø160 mm spigot för anslutning till ett centralt kanalsystem finns också. Den avtagbara huven med manuell spjäll och säkerhetsnät kan vinklas 110 ° framåt, bakåt och till sidorna. Belysning (88430) kan monteras i huven.

Art. Nr	Benämning
84400	Punktutsug 2M grå
84402	Punktutsug 3M grå
84405	Punktutsug 4M grå
84615	Spjäll special manuell med gummilist



Förlängningsarm med svängbart väggfäste

Arm med väggfäste, slang och Ø 160 mm ventilationsrör inklusive anslutning till punktutsugarmer. Punktutsug ingår ej.

Art. Nr	Längd
84416	1,5 m
84414	2,5 m
84415	4,5 m



Belysning och strömbrytare

Monteras i huven. Består av 24 V LED-lampa, omkopplare och 10 m kabel.

Art. Nr	Benämning
88430	Belysning till punktutsug med led lampa, 24VAC. Levereras med en strömbrytare och 10 m kabel
88433	Strömbrytarhus/10 M kabel
83023	Reläbox 24V AC för spjäll och drivdon för LED-lampa



Mobil mekanisk filterenhet

1 fas 0,75 kW 220-240V 50Hz. Levereras med 5m kabel. Filterar up till >98% av föroreningarna.

Art. Nr	Benämning	Längd
84620	Mobilt filter, komplett med 2 meter punktutsugsarm	2 m
84621	Mobilt filter, komplett med 3 meter punktutsugsarm	3 m
84623	Patronfilter HEPA 14	
84624	Patron kolfilter	

84620



Luftflöde i avgasslangar

Ø 75 mm vid luftflöde < 270 m³/h
 Ø 100 mm vid luftflöde < 540 m³/h
 Ø 125 mm vid luftflöde < 810 m³/h
 Ø 150 mm vid luftflöde < 1080 m³/h

Rekommenderat luftflöde

Bilar = 360 m³/hLastbilar = 1080 m³/h

Fläktar för avgas och rök

Levereras med stativ (84323-84330). Modellerna 84323-84325 kan monteras direkt på avgasslangupprullarna med hjälp av monteringspaket (88410). Nedan finns våra grova rekommendationer för vilken fläkt man skall välja.

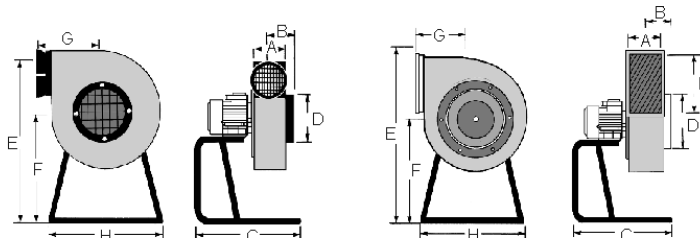

	A	B	C	D	E	F	G	H	I	Kg	
Ø 160	95	430	Ø 160	650	415	245	445	445	-	16,4	84323
Ø 160	95	430	Ø 160	660	425	245	445	445	-	19,4	84325
142	110	450	Ø 250	740	410	230	445	215		24,0	84330



Art. Nr	Kapacitet	Motor	Spänning	Antal aktiva utsug (PV)	Antal aktiva utsug (LV)	Strömförbrukning
84323	1800 m ³ /h	0,55 kW	3~ 400 V AC	< 3	1	1,5 A
84325	2160 m ³ /h	0,75 kW	3~ 400 V AC	< 4	1	2,0 A
84465	2160 m ³ /h	0,75 kW	1~ 230 V AC	< 4	1	5,0 A
84330	3000 m ³ /h	1,1 kW	3~ 400 V AC	< 5	< 2	2,7 A

Fläktar

Robusta fläktar, generellt konstruerade för större system med avgasrullar och punktutsug. Kan också användas för allmänventilation och liknande uppgifter. Stativ och fläkthus är tillverkade i lackerad stålplåt. Fläkthjul är tillverkat i aluminium. Lämpliga att användas med frekvensstyrning.

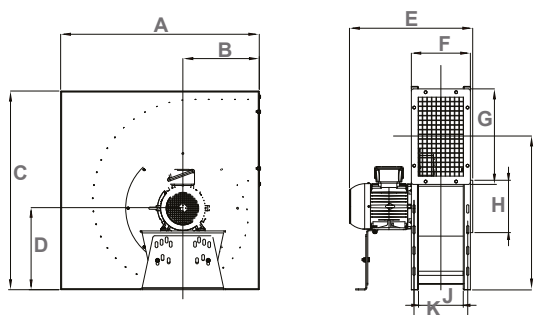

A	B	C	D	E	F	G	H	I	J	K	Kg	
640	285	640	267	446	230	312	Ø 162	477	160	204	31	84360
783	339	783	310	532	270	380	Ø 200	602	200	244	51	84361
980	377	980	402	606	290	460	Ø 252	741	220	264	78	84362
1100	479	1100	447	673	320	508	Ø 317	829	250	294	137	84364



Art. Nr	Kapacitet	Motor	Spänning	Strömförbrukning
84360	2500 m ³ /h	0,75 kW	3~ 400 V AC	1,7 A
84361	5500 m ³ /h	2,2 kW	3~ 400 V AC	4,6 A
84362	7500 m ³ /h	4,0 kW	3~ 400 V AC	7,7 A
84364	12000 m ³ /h	7,5 kW	3~ 400 V AC	8,05 A

Fläktmonteringsatts

För montering av fläkt direkt på avgasslangupprullare. Består av konsol, gummiring och stös. Obs! Stativ skall demonteras.

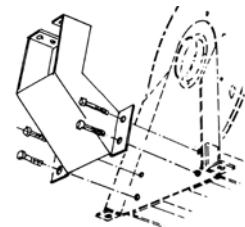

Art. Nr	Beskrivning
88410	För montering av fläkt 84323 direkt på avgasslangupprullaren. Består av konsol, gummiring och stös.
88411	För montering av en fläkt 84325 direkt på avgasslangupprullaren. Består av konsol, gummiring och stös.

Fläkttillbehör

Art. Nr	Benämning
88401	Utlopp Ø250mm till fläkt 84330
84380	Utlopp Ø250 mm till fläkt 84360
84381	Utlopp Ø315 mm till fläkt 84361
84382	Utlopp Ø400 mm till fläkt 84362
84383	Utlopp Ø500 mm till fläkt 84364
84384	Anslutning mjuk för vibrationsdämpning Ø160 mm
84385	Anslutning mjuk för vibrationsdämpning Ø200 mm
84386	Anslutning mjuk för vibrationsdämpning Ø250 mm
84387	Anslutning mjuk för vibrationsdämpning Ø315 mm
84388	Anslutning mjuk för vibrationsdämpning Ø400 mm
84389	Anslutning mjuk för vibrationsdämpning Ø500 mm
85390	Vibrationsdämpningsfötter för 84360 & 84361
85391	Vibrationsdämpningsfötter för 84362 & 84364

84380



84384



85390



13 Högvakuum

Sugaggregat.....	186
Sliparm	187
Dammsugarslanguppullare	188
Rörsatser	189
Rördelar och tillbehör	190

Sugaggregat för krävande punktutug, komfort & industristädning

Ce 450 är en serie aggregat med hög kvalitet och bra filterteknik. Aggregatet används lämpligen för:

- Komfortstädning
- Städning inom industri & bygg
- Utsug av stoft, rök, damm
- Svetsutsug
- Spånsug: trä, metall, plast mm.

Komplett aggregat sammanbyggt på gemensamt stativ med internt färdigkopplad el. Stoftavskiljning sker i två steg: grovavskiljning i cyklon och finavskiljning i veckat koniskt patronfilter. Effektiv automatisk filterrens garanterar bra sugkapacitet även vid hög stoftbelastning. Styrskåpet har startapparat och inbyggda funktioner för start/stopp och filterrens samt plint-anslutning för extern start. Aggregatet är försett med ljuddämpad vakuumentil för att garantera kylluft till vakuomalstraren. Cyklon och stativ är tillverkade av pulverlackerad stålplåt. Färg: Beige RAL 7044. Lätt installation, anslut rörsystem, el och i förekommande fall tryckluft. Filtermaterial pressad polyester, filterklass USGC (99,9% avskiljningsgrad). Filterrenstyp tryckluft, erf. tryckluft 6 l/s 5 bar.



Effekt 5,5 kW

Sugaggregat för t.ex komfortstädning, städning inom industri och bygg eller svetsutsug. Kombinerar med rörsystem för högvakuu och dammsugarslangupprullare för städ och utsug, eller väggmonterad sliparm för anslutning till t.ex slipmaskin.

Rekommenderad samtidig användning

Rekond: 2 st

Sliputsug: 4 st

Tekniska data

Kapacitet	550 (50Hz) / 770 (70Hz) m ³ /h
Dimension	1470x600x1100 mm
Motor	5,5 kW
Spänning	3x 380/50Hz V AC
Ljudnivå	74 dB
Filtergrad	7,5 m ²
Anslutning	Ø 76 mm

Art. Nr	Benämning	Ström
85050	Sugaggregat Ce 5/450	25 A
85051	Sugaggregat Ce 5F-450 med frekvensomvandlare	20 A
85137	Filterpatron 7,5m ² (bör bytas 1 gång per år) till 85050-51, 85070-71	

Effekt 7,5 kW

Sugaggregat för t.ex komfortstädning, städning inom industri och bygg eller svetsutsug. Kombinerar med rörsystem för högvakuu och dammsugarslangupprullare för städ och utsug, eller väggmonterad sliparm för anslutning till t.ex slipmaskin.

Rekommenderad samtidig användning

Rekond: 2-3 st

Sliputsug: 4-5 st

Tekniska data

Dimension	1700x600x1150 mm
Motor	7,5 kW
Spänning	3x 380/50Hz V AC
Ljudnivå	74 dB
Filtergrad	7,5 m ²
Anslutning	Ø 100 mm

Art. Nr	Benämning	Ström
85070	Sugaggregat Ce 7/450	32 A
85071	Sugaggregat Ce 7F-450 med frekvensomvandlare	25 A
85137	Filterpatron 7,5m ² (bör bytas 1 gång per år) till 85050-51, 85070-71	

Effekt 13 kW

Sugaggregat för t.ex komfortstädning, städning inom industri och bygg eller svetsutsug. Kombineras med rörsystem för högvakuum och dammsugarslangupprullare för städ och utsug, eller väggmonterad sliparm för anslutning till t.ex slipmaskin.

Rekommenderad samtidig användning

Rekond: 4-5 st

Sliputsug: 6-7 st

Tekniska data

Kapacitet	1140 (50Hz) / 1596 (70Hz) m ³ /h
Dimension	1930x600x1200 mm
Motor	13 kW
Spänning	3x 380/50Hz V AC
Ljudnivå	76 dB
Anslutning	Ø 100 mm

Art. Nr	Benämning	Ström
85130	Sugaggregat Ce 13-450-10	50 A
85131	Sugaggregat Ce 13F-450 med frekvensomvandlare	35 A
85138	Filterpatron 10m2 (bör bytas 1 gång per år) till 85130 85131	

Effekt 18 kW

Sugaggregat för t.ex komfortstädning, städning inom industri och bygg eller svetsutsug. Kombineras med rörsystem för högvakuum och dammsugarslangupprullare för städ och utsug, eller väggmonterad sliparm för anslutning till t.ex slipmaskin.

Rekommenderad samtidig användning

Rekond: 6-7 st

Sliputsug: 8-9 st

Tekniska data

Kapacitet	1650 m ³ /h
Dimension	1930x800x1400 mm
Motor	18,5 kW
Spänning	3x 380/50Hz V AC
Ljudnivå	72 dB
Filtergrad	25 m ²
Anslutning	Ø 100 mm

Art. Nr	Benämning	Ström
85133	Sugaggregat Ce 18F-620 med frekvensomvandlare	50 A
85139	Filterpatron 25m2 (bör bytas 1 gång per år) till 85133	

Dammsugarpåsar

Art. Nr	Benämning
85135	Dammsugarpåsar 600x850 mm 10st

Sliparm

Två-ledad arm med slang för stoft (Ø50mm), elkabel 230V, och tryckluftsslang inbyggda i armen.

Art. Nr	Benämning
85106	Sliparm 6M Svängbar 180Gr för Vägmontage
85107	Sliparm 7 meter för väggmontage svängbar 180°



Sliparmstillbehör

Art. Nr	Benämning
85110	Fästplatta för sliparm
85111	Stopp för svängbar sliparm, justerbart

85110



85111



Inkopplingsboxar

Art. Nr	Benämning
85112	Tryckluftsenshet till inkopplingsbox för svängarm (ingår i 85114)
85113	Inkopplingsbox sliparm 2 suguttag manuell öppning, 2 eluttag 230V
85114	Inkopplingsbox sliparm 2 suguttag automatisk öppning, 2 eluttag 230V
85118	Inkopplingsbox sliparm 2 suguttag automatisk öppning, 1st eluttag 230V, 1st eluttag 400V
85115	Inkopplingsbox för vägg 1 suguttag manuell öppning, endast för sug, ej tryckluft
85117	Inkopplingsbox sliparm 2 suguttag manuell öppning, 1st eluttag 230V, 1st eluttag 400V
85119	Kopplingsbox för sliparm 85106 / 85107 för EL, Tryckluft och sugledning



85114



85115



Dammsugarslangupprullare

Slangupprullaren är robust och underhållsfri. Den är utrustad med 10 meter antistatisk slang som smidigt kan dras ut och automatiskt rullas in tack vare fjäderns rullmekanism. Slangen i rullmekanismen är inställd för att klara 8 meter slang och 2 meter fritt hängande. Slanglängd 8m Ø50mm, 2m Ø38mm. Hålbild fäste 100x190 mm C-C Pressostat samt T-stycke krävs för montering.

85030



Art. Nr	Benämning
85030	Slangupprullare vakuum 8M - Ø50mm+2M Ø38mm+ spjäll
85036	Pressostat komplett för 85030
85037	T-Rör 1/8"-1/8" för 85030 vakuum

Tillbehör

Art. Nr	Benämning
85017	Borste Ø80mm, för högvaccumslang med 38/50mm muff
85023	Adapter Ø38 antistat till 85017
85018	Spaltmunstycke plast Ø38mm L=250mm
85019	Skarvmuff 38-38mm till 85010
85022	Golvmunstycke med hjul Ø38mm B=360mm
85021	Sugrör dammsugare i stål Ø38mm L=1300mm
85020	Städkit dammsugare, består av 85017, 85018, 85021, 85022

85021



85017



85018



85022



Kompletta rörsatser 6 meter

Komplett sats som innehåller 6 meter rör samt hårdvara för skarvning och montering i tak med klamsvep och gängad stång.

Art. Nr	Benämning
99301	Rörsats Ø102mm
99302	Rörsats Ø76mm
99303	Rörsats Ø63mm
99304	Rörsats Ø50mm



Kompletta byxrörssatser

Komplett sats med byxrör samt passande rörkopplingar (3 st) i respektive dimension.

Art. Nr	Benämning
99305	Byxrör sats Ø102mm med rörkopplingar
99306	Byxrör sats Ø76mm med rörkopplingar
99307	Byxrör sats Ø63mm med rörkopplingar
99308	Byxrör sats Ø50mm med rörkopplingar



Kona komplett

Komplett kona för reducering av rörstam. Rörkoppling i båda dimensionerna ingår (2 st).

Art. Nr	Benämning
99309	Kona komplett Ø102-76mm med rörkopplingar
99310	Kona komplett Ø102-63mm med rörkopplingar
99311	Kona komplett Ø76-63mm med rörkopplingar
99312	Kona komplett Ø76-50mm med rörkopplingar
99313	Kona komplett Ø63-50mm med rörkopplingar



Kompletta grenrör

Tillverkas i elförzinkat helsvetsat utförande.

Avstick i 45°.

Godstjocklek 2 mm

Art. Nr	Benämning
99323	Grenrör komplett Ø50-50mm med rörkopplingar
99322	Grenrör komplett Ø63-50mm med rörkopplingar
99321	Grenrör komplett Ø63-63mm med rörkopplingar
99320	Grenrör komplett Ø76-50mm med rörkopplingar
99319	Grenrör komplett Ø76-63mm med rörkopplingar
99318	Grenrör komplett Ø76-76mm med rörkopplingar
99317	Grenrör komplett Ø102-50mm med rörkopplingar
99316	Grenrör komplett Ø102-63mm med rörkopplingar
99315	Grenrör komplett Ø102-76mm med rörkopplingar
99314	Grenrör komplett Ø102-102mm med rörkopplingar



Kompletta stålrörböjar 45°

Komplett sats med rörböjar samt passande rörkoppling (1 st) i respektive dimension.

Art. Nr	Benämning
99327	Stålböj 45° Ø50mm med rörkopplingar
99326	Stålböj 45° Ø63mm med rörkopplingar
99325	Stålböj 45° Ø76mm med rörkopplingar
99324	Stålböj 45° Ø102mm med rörkopplingar



Kompletta stålrörsböjar 90°

Komplett sats med rörböjar samt passande rörkoppling (1 st) i respektive dimension.

Art. Nr	Benämning
99331	Stålböj 90° Ø50mm med rörkopplingar
99330	Stålböj 90° Ø63mm med rörkopplingar
99329	Stålböj 90° Ø76mm med rörkopplingar
99328	Stålböj 90° Ø102mm med rörkopplingar



Slangklamma extra kraftigt

För anslutning av slang till upprullare eller uttag.

Art. Nr	Benämning
RUCO050	Slangklamma Ø50mm
RUCO063	Slangklamma Ø63mm
RUCO076	Slangklamma Ø76mm



Byxrör

Tillverkat i svetsat elförzinkat utförande, AISI 304.

Avstick 45°

Godstjocklek 2 mm.

Art. Nr	Benämning
STTP05005005	Byxrör Ø50-Ø50-Ø50 mm 45°
STTP06306306	Byxrör Ø63-Ø63-Ø63 mm 45°
STTP07607607	Byxrör Ø76-Ø76-Ø76 mm 45°
STTP10210210	Byxrör Ø102-Ø102-Ø102 mm 45°



Stålrör

Tillverkat i svetsat sendzimirförzinkad plåt.

Längd 6000 mm = +/- 5 mm

Art. Nr	Benämning
STPI05060	Stålrör Ø50 mm L= 6 m (beställs per styck)
STPI06360	Stålrör Ø63 mm L= 6 m (beställs per styck)
STPI07660	Stålrör Ø76 mm L= 6 m (beställs per styck)
STPI10260	Stålrör Ø102mm L= 6 m (beställs per styck)



Kona

Kona STCO är tillverkad i helsvetsat galvaniserat utförande. Elförzinkat.

Art. Nr	Benämning
STCO063050	Kona Ø63-Ø50 mm
STCO076050	Kona Ø76-Ø50 mm
STCO076063	Kona Ø76-Ø63 mm
STCO102063	Kona Ø102-Ø63 mm
STCO102076	Kona Ø102-Ø76 mm



Grenrör

Tillverkas i elförzinkat helsvetsat utförande.
 Avstick i 45°.
 Godstjocklek 2 mm

Art. Nr	Benämning
STBP050050	Grenrör Ø50-Ø50 mm 45°
STBP063050	Grenrör Ø63-Ø50 mm 45°
STBP063063	Grenrör Ø63-Ø63 mm 45°
STBP076050	Grenrör Ø76-Ø50 mm 45°
STBP076063	Grenrör Ø76-Ø63 mm 45°
STBP076076	Grenrör Ø76-Ø76 mm 45°
STBP102050	Grenrör Ø102-Ø50 mm 45°
STBP102063	Grenrör Ø102-Ø63 mm 45°
STBP102076	Grenrör Ø102-Ø76 mm 45°
STBP102102	Grenrör Ø102-Ø102 mm 45°



Stålrörsböj

STBE stålböj i galvaniserat utförande, med raka kanter och förlängda stosar. Alla böjar ansluts i rörsystemet med PICO kopplingar.

Art. Nr	Benämning
STBE06390	Stålrörsböj Ø63 mm 90°
STBE05090	Stålrörsböj Ø50 mm 90°
STBE07690	Stålrörsböj Ø76 mm 90°
STBE10245	Stålrörsböj Ø102 mm 45°
STBE06345	Stålrörsböj Ø63 mm 45°
STBE07645	Stålrörsböj Ø76 mm 45°
STBE10290	Stålrörsböj Ø102 mm 90°
STBE05045	Stålrörsböj Ø50 mm 45°

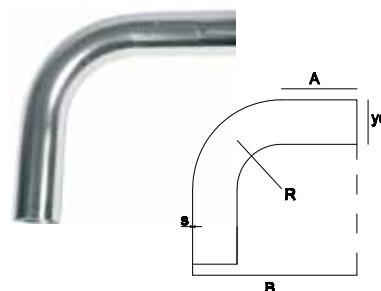

Rörkoppling

För rör med raka kanter. Kontakten har ledande EDPM-gummi. Motstånd vid 1000 V är ca 300 ohm/cm. Anslutningen är åtdragen med två bultar M8 x 40 mm. Kopplingsbredd 65 mm. Tillverkad av 1 mm galvaniserad stålplåt. Plattorna är av 3 mm galvaniserat stål och nitar.

Art. Nr	Benämning
PICO050A	Rörkoppling Ø50 mm
PICO063A	Rörkoppling Ø63 mm
PICO076A	Rörkoppling Ø76 mm
PICO102A	Rörkoppling Ø102mm



Polyuretanslang antistatisk

Polyuretanslang PUHC med hård PVC-spiral samt kopparwire för avledning av statisk elektricitet. Temperaturer -25°C till +85°C.

Art. Nr	Benämning
PUHC050	Polyuretanslang Ø50mm (inv) PVC spiral & koppar
PUHC063	Polyuretanslang Ø63mm (inv) PVC spiral & koppar
PUHC076	Polyuretanslang Ø76mm (inv) PVC spiral & koppar



Klamsvep

Art. Nr	Benämning
3804205	Klamsvep gummi 50-56 mm
3804206	Klamsvep gummi 63-68 mm
3804207	Klamsvep gummi 74-80 mm
3804208	Klamsvep gummi 101-106 mm



14 Installationskomponenter

Installationskomponenter för olja	194
Installationskomponenter för fett	195
Installationskomponenter för övriga vätskor	196
Installationskomponenter	198
Tankar och tillbehör	203

Rördimensioner vid olika rörlängder (EN10305-4)

Dimension	Rörlängd
22x1,5 mm	0-50 m
28x2 mm	0-150 m
35x3 mm	0-300 m

Ytbehandlade (E-coated) rör för olja

Art. Nr	Dimension	Längd
90101120	22x1,5 mm	6 m
90101162	28x2 mm	6 m
90101192	35x3 mm	6 m



Bärskena och klammer

Art. Nr	Benämning
70501423	Bärskena för rörklammer 14X28mm 2 m
70101249	Rörklammer komplett PP Ø22 mm
70101273	Rörklammer komplett PP Ø28 mm
70101297	Rörklammer komplett PP Ø35 mm

70501423



70101273



Skäringskopplingar för olja

Art. Nr	Benämning	Dimension	Gänga
10103724	Koppling rak Ø22 mm 3/4" Utv (G)	Ø22 mm	3/4" Utv (G)
10103295	Koppling rak Ø28 mm 1" Utv (G)	Ø28 mm	1" Utv (G)
10103325	Koppling rak Ø35 mm 1 1/4" Utv (G)	Ø35 mm	1 1/4" Utv (G)
10106490	Koppling 90° Ø22-22 mm	Ø22-22 mm	
10106496	Koppling 90° Ø28-28 mm	Ø28-28 mm	
10106502	Koppling 90° Ø35-35 mm	Ø35-35 mm	
10103070	Skarvkoppling Ø22 mm	Ø22 mm	
10103079	Skarvkoppling Ø28 mm	Ø28 mm	
10103088	Skarvkoppling Ø35 mm	Ø35 mm	
10106367	Koppling T Ø22-22-22 mm	Ø22-22-22 mm	
10106373	Koppling T Ø28-28-28 mm	Ø28-28-28 mm	
10106379	Koppling T Ø35-35-35 mm	Ø35-35-35 mm	
10101564	Reducering rör Ø35-Ø22 mm 25 (250) MPa (bar)	Ø35-Ø22 mm	



Anslutningsats oljepump

Art. Nr	Benämning
99400	Rörsats, pump 22. Anslutning rör inkl kulventil
99401	Rörsats, pump 28. Anslutning pump mot rör inkl kulventil
99402	Rörsats, pump 35. Anslutning pump mot rör inkl kulventil

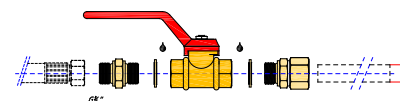

Rörsats för olja

Art. Nr	Benämning
99403	Rörsats, rör 22 mm förzinkat stål rör klammer, bärskena och skarvkoppling 6 m
99404	Rörsats, rör 28 mm förzinkat stål rör klammer, bärskena och skarvkoppling 6 m
99405	Rörsats, rör 35 mm förzinkat stål rör klammer, bärskena och skarvkoppling 6 m

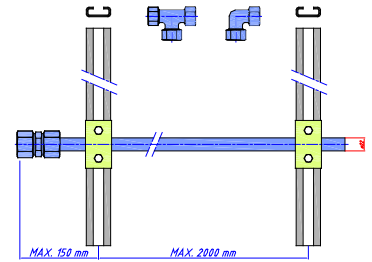

Anslutningssats slangupprullare för olja

Art. Nr	Benämning
99406	Anslutningssats slangupprullare G1/2" mot 22 mm hydraulrör inkl kulventil
99407	Anslutning slangupprullare G1/2" mot 28 mm rör inkl kulventil

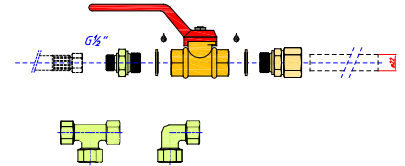

Rördimensioner vid olika rörlängder (EN10305-4)

Dimension	Rörlängd
Ø20x3 mm	0-20 m
Ø25x3 mm	0-35 m
Ø38x4 mm	0-60 m

Ytbehandlade (E-coated) rör för fett

Art. Nr	Dimension	Längd
73202	Ø20x3 mm	6 m
73252	Ø25x3 mm	6 m
73383	Ø38x4 mm	6 m



Bärskena och klammer

Art. Nr	Benämning
70501423	Bärskena för rörklammer 14X28mm 2 m
70101237	Rörklammer komplett PP Ø20 mm
70101261	Rörklammer komplett PP Ø25 mm
70101303	Rörklammer komplett PP Ø38 mm

70501423



70101261



Skäringskopplingar för fett

Art. Nr	Benämning	Dimension	Gänga
10103250	Koppling rak $\varnothing 20$ mm 3/4" Utv (G)	$\varnothing 20$ mm	3/4" Utv (G)
10103280	Koppling rak $\varnothing 25$ mm 1" Utv (G)	$\varnothing 25$ mm	1" Utv (G)
10103337	Koppling rak $\varnothing 38$ mm 1 1/4" Utv (G)	$\varnothing 38$ mm	1 1/4" Utv (G)
10106484	Koppling 90° $\varnothing 20$ -20 mm	$\varnothing 20$ -20 mm	
10106493	Koppling 90° $\varnothing 25$ -25 mm	$\varnothing 25$ -25 mm	
10106505	Koppling 90° $\varnothing 38$ -38 mm	$\varnothing 38$ -38 mm	
10103064	Skarvkoppling $\varnothing 20$ mm	$\varnothing 20$ mm	
10103073	Skarvkoppling $\varnothing 25$ mm	$\varnothing 25$ mm	
10103091	Skarvkoppling $\varnothing 38$ mm	$\varnothing 38$ mm	
10106364	Koppling T $\varnothing 20$ -20-20 mm	$\varnothing 20$ -20-20 mm	
10106370	Koppling T $\varnothing 25$ -25-25 mm	$\varnothing 25$ -25-25 mm	
10106382	Koppling T $\varnothing 38$ -38-38 mm	$\varnothing 38$ -38-38 mm	



Anslutningsats fettpump

Art. Nr	Benämning
99417	Anslutning pump mot 20 mm fettrör inkl kulventil
99418	Anslutning pump mot 25 mm fettrör inkl kulventil
99419	Anslutning pump mot 38 mm fettrör inkl kulventil

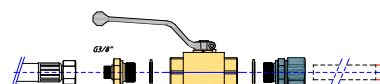

Rörsats för fett

Art. Nr	Benämning
99420	Rörsats 6m 20 mm förzinkat stål rör klammer, bärskena och skarvkoppling för fett
99421	Rörsats 6m 25 mm förzinkat stål rör klammer, bärskena och skarvkoppling för fett
99422	Rörsats 6m 38 mm förzinkat stål rör klammer, bärskena och skarvkoppling för fett

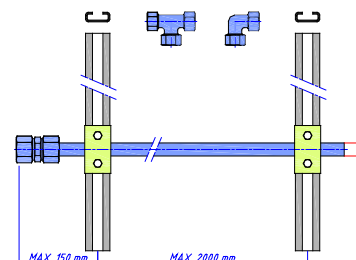

Anslutningsats slangupprullare för fett

Art. Nr	Benämning
99423	Anslutning slangupprullare G3/8" mot 20 mm fettrör inkl kulventil
99424	Anslutning slangupprullare G3/8" mot 25 mm fettrör inkl kulventil
99425	Anslutning slangupprullare G3/8" mot 38 mm fettrör inkl kulventil

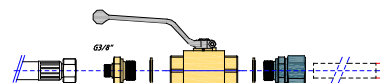

Rördimensioner vid olika rörlängder

Dimension	Rörlängd
$\varnothing 15 \times 1,5$ mm	0-50 m
$\varnothing 22 \times 1,5$ mm	0-300 m

Rostfria rör för övriga vätskor (vatten, spolarvätska, etc.)

Art. Nr	Dimension	Längd
90201015	$\varnothing 15 \times 1,5$ mm	6 m
90201030	$\varnothing 22 \times 1,5$ mm	6 m



Bärskena och klammer

Art. Nr	Benämning
70501423	Bärskena för rörklammer 14X28mm 2 m
70101207	Rörklammer komplett PP Ø15 mm
70101249	Rörklammer komplett PP Ø22 mm

70501423



70101249



Skäringskopplingar för övriga vätskor

Art. Nr	Benämning	Max arb.tryck	Anslutning
10201441	Koppling rak rostfritt Ø15-1/2" ØMM-Utv (G)	25 (250) MPa (bar)	Ø15-1/2" ØMM-Utv (G)
10201459	Koppling rak rostfritt 22-3/4" ØMM-Utv (G)	25 (250) MPa (bar)	22-3/4" ØMM-Utv (G)
10202365	Koppling 90° rostfritt Ø15-15 mm	25 (250) MPa (bar)	
10202377	Koppling 90° rostfritt Ø22-22 mm	25 (250) MPa (bar)	
10201363	Skarvkoppling rostfritt Ø15-15 mm	25 (250) MPa (bar)	
10201375	Skarvkoppling rostfritt Ø22-22 mm	25 (250) MPa (bar)	
10202275	T-koppling rostfritt Ø15-15-15 mm	25 (250) MPa (bar)	
10202296	T-koppling rostfritt Ø22-22-22 mm	25 (250) MPa (bar)	



Anslutningsatts pump för övriga vätskor

Art. Nr	Benämning
99408	Anslutningsatts pump mot 15 mm rostfri rör inkl. kulventil
99409	Anslutningsatts pump mot 22 mm rostfri rör inkl kulventil

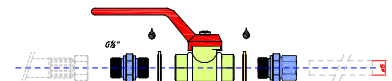

Rörsats för övriga vätskor

Art. Nr	Benämning
99410	Rörsats 6m 15 mm rostfritt rör klammer, bärskena och skarvkoppling
99411	Rörsats 6m 22 mm rostfritt rör klammer, bärskena och skarvkoppling

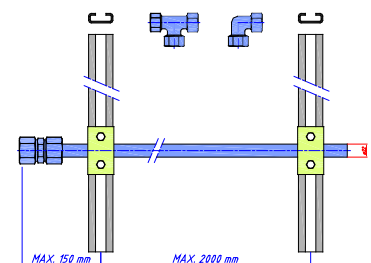

Anslutningsatts slangupprullare för övriga vätskor

Art. Nr	Benämning
99412	Anslutning slangupprullare G1/2" mot 15 mm rostfri rör inkl kulventil
99413	Anslutning slangupprullare G1/2" mot 22 mm rostfri rör inkl kulventil

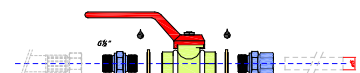

Gummistålbrickor



Art. Nr	Gänga
10103532	1/8" Utv (G)
10103529	1/4" Utv (G)
10103547	3/8" Utv (G)
10103526	1/2" Utv (G)
10103544	3/4" Utv (G)
10103517	1" Utv (G)
10103523	1 1/4" Utv (G)
10103520	1 1/2" Utv (G)
10103538	2" Utv (G)

Nipplar i stål



Art. Nr	Gänga	Max arb.tryck
25101978	1/8" - 1/8" Utv-Utv (G)	64 (640) MPa (bar)
25102023	1/4" - 1/8" Utv-Utv (G)	64 (640) MPa (bar)
25101981	1/4" - 1/4" Utv-Utv (G)	64 (640) MPa (bar)
25102032	3/8" - 1/4" Utv-Utv (G)	64 (640) MPa (bar)
25101987	3/8" - 3/8" Utv-Utv (G)	64 (640) MPa (bar)
25102035	1/2" - 1/4" Utv-Utv (G)	64 (640) MPa (bar)
25102041	1/2" - 3/8" Utv-Utv (G)	64 (640) MPa (bar)
25101999	1/2" - 1/2" Utv-Utv (G)	64 (640) MPa (bar)
25102038	1/4" - 3/4" Utv-Utv (G)	64 (640) MPa (bar)
25102047	3/4" - 3/8" Utv-Utv (G)	64 (640) MPa (bar)
25102053	1/2" - 3/4" Utv-Utv (G)	64 (640) MPa (bar)
25102008	3/4" - 3/4" Utv-Utv (G)	64 (640) MPa (bar)
25102056	1/2" - 1" Utv-Utv (G)	40 (400) MPa (bar)
25102065	1" - 3/4" Utv-Utv (G)	40 (400) MPa (bar)
25102011	1" - 1" Utv-Utv (G)	40 (400) MPa (bar)
25102068	1 1/4" - 3/4" Utv-Utv (G)	40 (400) MPa (bar)
25102071	1 1/4" - 1" Utv-Utv (G)	40 (400) MPa (bar)
25102077	1 1/4" - 1 1/2" Utv-Utv (G)	40 (400) MPa (bar)
25102074	1" - 1 1/2" Utv-Utv (G)	40 (400) MPa (bar)
25102083	2" - 1 1/2" Utv-Utv (G)	40 (400) MPa (bar)
25102020	2" - 2" Utv-Utv (G)	40 (400) MPa (bar)

Skottgenomgångar i stål med mutter



Art. Nr	Gänga	Max arb.tryck
25101768	1/4" Utv-Utv (G)	64 (640) MPa (bar)
25101771	3/8" Utv-Utv (G)	64 (640) MPa (bar)
25101774	1/2" Utv-Utv (G)	64 (640) MPa (bar)
25101780	3/4" Utv-Utv (G)	64 (640) MPa (bar)
25101783	1" Utv-Utv (G)	64 (640) MPa (bar)

Bussning i stål

Art. Nr	Gänga	Max arb.tryck
25101819	1/8" - 1/4" Inv-Utv (G)	40 (400) MPa (bar)
25101822	1/4" - 1/4" Inv-Utv (G)	40 (400) MPa (bar)
10105959	3/8" - 1/2" Inv-Utv (G)	40 (400) MPa (bar)
10105998	1/4" - 3/4" Inv-Utv (G)	40 (400) MPa (bar)
10106001	3/8" - 3/4" Inv-Utv (G)	40 (400) MPa (bar)
25101864	1/2" - 3/4" Inv-Utv (G)	40 (400) MPa (bar)
25101840	1/2" - 3/8" Inv-Utv (G)	40 (400) MPa (bar)
25101870	3/4" - 3/4" Inv-Utv (G)	40 (400) MPa (bar)
10105962	3/4" - 1" Inv-Utv (G)	40 (400) MPa (bar)
25101871	1" - 3/4" Inv-Utv (G)	40 (400) MPa (bar)
70091220	1 1/4" - 3/4" Inv-Utv (G)	40 (400) MPa (bar)
10105941	3/4" - 1 1/4" Inv-Utv (G)	40 (400) MPa (bar)



Muffar i stål

Art. Nr	Gänga	Max arb.tryck
25101936	3/8" - 1/2" Inv-Inv (G)	40 (400) MPa (bar)
25101942	1/2" - 1/2" Inv-Inv (G)	40 (400) MPa (bar)
25101948	3/4" - 1/2" Inv-Inv (G)	40 (400) MPa (bar)
25101963	3/4" - 1" Inv-Inv (G)	40 (400) MPa (bar)



Reduceringar i stål

Art. Nr	Dimension	Max arb.tryck	Material
10201474	Ø22-Ø15 mm	25 (250) MPa (bar)	Rostfritt stål
10101474	Ø22-Ø15 mm	25 (250) MPa (bar)	Stål
10101519	Ø28-Ø22 mm	25 (250) MPa (bar)	Stål
10101567	Ø35-Ø28 mm	25 (250) MPa (bar)	Stål
10101564	Ø35-Ø22 mm	25 (250) MPa (bar)	Stål
10101498	Ø25-Ø20 mm	40 (400) MPa (bar)	Stål
10101591	Ø38-Ø25 mm	40 (400) MPa (bar)	Stål



Nippel med svivlande mutter i stål

Art. Nr	Gänga	Max arb.tryck
25102341	1/4" - 1/4" Inv-Utv (G)	64 (640) MPa (bar)
25102344	3/8" - 1/4" Inv-Utv (G)	64 (640) MPa (bar)
25102345	1/2" - 1/4" Inv-Utv (G)	64 (640) MPa (bar)
25102350	3/8" - 3/8" Inv-Utv (G)	64 (640) MPa (bar)
25102347	1/4" - 3/8" Inv-Utv (G)	64 (640) MPa (bar)
25102353	1/2" - 3/8" Inv-Utv (G)	64 (640) MPa (bar)
25102359	1/2" - 1/2" Inv-Utv (G)	64 (640) MPa (bar)
25102356	3/8" - 1/2" Inv-Utv (G)	64 (640) MPa (bar)
25102365	3/4" - 1/2" Inv-Utv (G)	64 (640) MPa (bar)
25102383	3/4" - 3/4" Inv-Utv (G)	64 (640) MPa (bar)
25102377	1/2" - 3/4" Inv-Utv (G)	64 (640) MPa (bar)
25102386	1" - 3/4" Inv-Utv (G)	64 (640) MPa (bar)
25102392	1" - 1" Inv-Utv (G)	64 (640) MPa (bar)
25102389	3/4" - 1" Inv-Utv (G)	64 (640) MPa (bar)



Vinkelnippel med svivlande mutter i stål

Art. Nr	Gänga	Max arb.tryck
25102428	1/4" Inv-Utv (G)	64 (640) MPa (bar)
25102431	3/8" Inv-Utv (G)	64 (640) MPa (bar)
25102434	1/2" Inv-Utv (G)	64 (640) MPa (bar)
25102440	3/4" Inv-Utv (G)	64 (640) MPa (bar)
25102446	1" Inv-Utv (G)	64 (640) MPa (bar)
25102450	2" Inv-Utv (G)	25 (250) MPa (bar)



Nippel med 2 svivlande muttrar i stål

Art. Nr	Gänga	Max arb.tryck
25101897	3/8" - 3/8" Inv-Inv (G)	64 (640) MPa (bar)
25101903	1/2" - 1/2" Inv-Inv (G)	64 (640) MPa (bar)
25101909	3/4" - 3/4" Inv-Inv (G)	64 (640) MPa (bar)



Vinkelnippel med 2 svivlande muttrar i stål

Art. Nr	Gänga	Max arb.tryck
25101126	1/4" Inv-Inv (G)	64 (640) MPa (bar)
25101132	1/2" Inv-Inv (G)	64 (640) MPa (bar)
25101117	3/4" Inv-Inv (G)	64 (640) MPa (bar)



T-nippel i stål

Art. Nr	Gänga	Max arb.tryck
25102866	1/4" Utv-Utv-Utv (G)	64 (640) MPa (bar)
25102867	3/8" Utv-Utv-Utv (G)	64 (640) MPa (bar)
25102869	1/2" Utv-Utv-Utv (G)	64 (640) MPa (bar)
25102854	1/2" Inv-Utv (G)	64 (640) MPa (bar)
25102875	3/4" Utv-Utv-Utv (G)	64 (640) MPa (bar)
25102876	3/4" Inv-Inv-Inv (G)	64 (640) MPa (bar)
25102878	1" Utv-Utv-Utv (G)	64 (640) MPa (bar)



Tättningspropp i stål

Art. Nr	Gänga	Max arb.tryck
25101513	1/4" Utv (G)	64 (640) MPa (bar)
25101519	1/2" Utv (G)	64 (640) MPa (bar)
25101495	3/4" Utv (G)	64 (640) MPa (bar)
25101498	1" Utv (G)	64 (640) MPa (bar)
9320119	2" Utv (G)	2,5 (25) MPa (bar)



Hydraulisk snabbkoppling i stål

Art. Nr	Max arb.tryck	Anslutning
35101222	16 (160) MPa (bar)	1/2" Inv (G)
35101216	16 (160) MPa (bar)	1/2" Inv (G)
35101273	16 (160) MPa (bar)	3/4" Inv (G)
35101258	16 (160) MPa (bar)	3/4" Inv (G)

35101222
35101273

35101216
35101258



Nipplar i mässing

Art. Nr	Anslutning
25201216	1/8" - 1/8" Utv-Utv (G)
25201210	1/4" - 1/4" Utv-Utv (G)
25201192	1/2" - 1/2" Utv-Utv (G)
25201201	1/2" - 3/8" Utv-Utv (G)
25201228	3/4" - 3/4" Utv-Utv (G)
25201171	1" - 1" Utv-Utv (G)
25201204	1" - 3/4" Utv-Utv (G)
25201177	1 1/2" - 1" Utv-Utv (G)
25201219	2" - 2" Utv-Utv (G)



Bussningar i mässing

Art. Nr	Anslutning
25201061	1/2" - 1/4" Inv-Utv (G)
25201062	1/2" - 3/8" Inv-Utv (G)
25201057	3/8" - 1/4" Inv-Utv (R)
25201279	1/8" - 1/4" Inv-Utv (G)
25201303	1/4" - 3/8" Inv-Utv (G)
25201267	1/8" - 1/2" Inv-Utv (G)
25201016	1/4" - 1/2" Inv-Utv (G)
25201270	3/8" - 1/2" Inv-Utv (G)
25201294	1/2" - 3/4" Inv-Utv (G)
25201300	3/8" - 3/4" Inv-Utv (G)
25201297	1/4" - 3/4" Inv-Utv (G)
25201273	3/4" - 1" Inv-Utv (G)
25201243	1/2" - 1" Inv-Utv (G)
25201276	3/8" - 1" Inv-Utv (G)
25201252	3/4" - 1 1/2" Inv-Utv (G)
25201285	1 1/2" - 2" Inv-Utv (G)
25201282	1" - 2" Inv-Utv (G)



Slangfäste i mässing

Art. Nr	Dimension
38220806	3/8" (10) - 1/2" ØMM-Utv (G)
38220808	1/2" (13) - 1/2" ØMM-Utv (G)
38220406	3/8" (10) - 1/4" ØMM-Utv (G)
38220408	1/2" (13) - 1/4" ØMM-Utv (G)
38220812	1/2" (13) - 3/4" ØMM-Utv (G)
38221208	3/4" (20) - 1/2" ØMM-Utv (G)
38221210	3/4" (20) - 5/8" ØMM-Utv (G)
38221212	3/4" (20) - 3/4" ØMM-Utv (G)
38221612	3/4" (20) - 1" ØMM-Utv (G)
38660101	1" (25) - 1" ØMM-Utv (G)



Slangklämmor

Art. Nr	Benämning	Dimension
72101051	Slangklämma Ø8-16 (3/8") mm (tum)	Ø8-16 (3/8") mm (tum)
72101126	Slangklämma Ø12-20 (1/2") mm (tum)	Ø12-20 (1/2") mm (tum)
72101081	Slangklämma Ø16-25 (5/8") mm (tum)	Ø16-25 (5/8") mm (tum)
72101087	Slangklämma Ø20-32 (3/4") mm (tum)	Ø20-32 (3/4") mm (tum)



Nipplar i syrafast stål

Art. Nr	Gänga	Max arb.tryck
78020608	3/8"-1/2" Utv-Utv (G)	64 (640) MPa (bar)
78020808	1/2" Utv-Utv (G)	64 (640) MPa (bar)
78020812	1/2"-3/4" Utv-Utv (G)	64 (640) MPa (bar)
78021212	3/4"-3/4" Utv-Utv (G)	64 (640) MPa (bar)
78020816	1"-1/2" Utv-Utv (G)	64 (640) MPa (bar)
78900808	1/2" - 1/2" Utv-Utv (G)	64 (640) MPa (bar)
78080806	1/2"-3/8" Inv-Utv (G)	64 (640) MPa (bar)
78080808	1/2"-1/2" Inv-Utv (G)	64 (640) MPa (bar)
78310808	1/2" - 1/2" Inv-Utv (G)	64 (640) MPa (bar)
78510808	1/2" Utv-Utv-Utv (G)	64 (640) MPa (bar)
78070808	1/2"-1/2" Inv-Inv (G)	64 (640) MPa (bar)
78080812	3/4"-1/2" Inv-Utv (G)	64 (640) MPa (bar)
78050812	3/4"-1/2" Inv-Utv (G)	64 (640) MPa (bar)
25300101	1/2" Utv-Utv (G)	1,5 (15) MPa (bar)
25300102	Ø12,7 - 1/2" ØMM-Utv (G)	1,5 (15) MPa (bar)



78020812



78900808



78080808



78310808



78510808



78070808

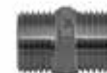

25300101



25300102

Avstängningsventiler i stål

Art. Nr	Max arb.tryck	Anslutning
30201339	50 (500) MPa (bar)	1/8" Inv (G)
30201330	50 (500) MPa (bar)	1/4" Inv (G)
30201354	50 (500) MPa (bar)	3/8" Inv (G)
30201315	50 (500) MPa (bar)	1/2" Inv (G)
30201345	40 (400) MPa (bar)	3/4" Inv (G)
30201300	35 (350) MPa (bar)	1" Inv (G)
30201309	35 (350) MPa (bar)	1 1/4" Inv (G)



Avstängningsventiler i mässing

Kulventiler av mässing med PTFE-tätningar, spak eller vredmanövrering. För olja- och tryckluftsledningar.

Art. Nr	Utförande	Max arb.tryck	Anslutning
30101117	Spak	6,4 (64) MPa (bar)	3/8" Inv (G)
30101093	Spak	5,0 (50) MPa (bar)	1/2" Inv (G)
30101111	Spak	5,0 (50) MPa (bar)	3/4" Inv (G)
30101081	Spak	5,0 (50) MPa (bar)	1" Inv (G)
30101087	Spak	2,5 (25) MPa (bar)	1 1/4" Inv (G)
30101084	Spak	2,5 (25) MPa (bar)	1 1/2" Inv (G)
30101102	Spak	2,5 (25) MPa (bar)	2" Inv (G)
30101129	Vred	2,5 (25) MPa (bar)	1/4" Inv (G)
30101123	Vred	6,4 (64) MPa (bar)	1/2" Inv (G)



Avstängningsventiler i rostfritt stål

Art. Nr	Max tryck	Anslutning
30201093	14 (140) MPa (bar)	1/2" Inv (G)
30301041	14 (140) MPa (bar)	2" Inv (G)



Avstängningsventiler special

Art. Nr	Benämning
30101069	Kulventil 3-Väg i mässing L-borrad 3/4" Inv (G)
28513	Nålventil 1/4" Inv-Utv (G) Tryckluft Mässing
28515	Nålventil 1/2" Inv-Utv (G) Tryckluft Mässing
28370	Kulventil med pneumatiskt don enkelverkande 3/4" Inv (G) 24 V DC Mässing
24627	Kulventil 3/4" Utv (G) Mässing

30101069



28513



28370



24627



Oljetankar

Tillverkas av stålplåt enligt cisternnorm VIII. Utvändigt lackerad, invändigt obehandlad, Upp till försedda med manlucka, G2" (inv) och G1" (inv) anslutningar. Nivåmätaren placeras i 11/2" anslutning. Eventuella bottenanslutningar är G1" (inv). Går att få för utomhusbruk och invallade. Beställ genom att ange H x B x D (Totalhöjd= H+225 mm).

Anslutningsatts (99414) för färskoljetank, består av nedanstående komponenter.

1. Ventilationshuv 28328
2. Plugg G2" 9320119
3. Unionskoppling G2" 9320104
4. Plugg G1" 25101498
5. Gummistålbricka G1" 10103517
6. Kulventil G1" 30101081
7. Anslutningsnippel, stål G1"-G1" 25102011
8. Bussning G1"-G1/2" 25201243
9. Överfyllnadsskydd 23163
10. Nivåmätare 2345475
11. Nippel G2" 9320106
12. Mutter G2" 9320105
13. Kulventil G2" 30101102
14. Nippel G2" 25201219
15. Påfyllningskoppling G2" 28197
16. Bussning G1/4"- G1/8" 25101819
17. Slang från tryckbegränsningsventil 480013M
18. Bussning G1"- G3/4" 25201273
19. Bussning G3/4"- G1/4" 25201297

Tankar lagerhålls ej. Levereras endast mot order.

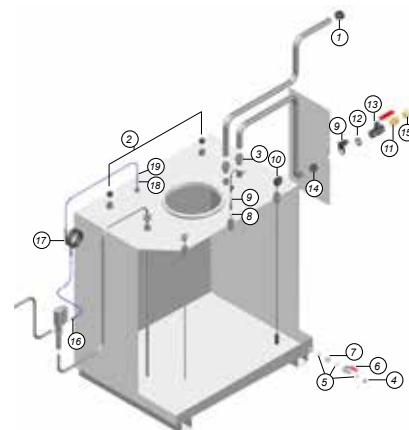

Anslutningsats färskoljetank

Anslutningsats färskoljetank med nivåmätare, överfyllnadsskydd, kulventil och påfyllnadskoppling mot tankbil, ventilationshuv för avluftning, tankpåfyllningsdekal. Slang 3 m med nipplar till tryckbegränsningsventilen på pumpen.

Art. Nr

99414

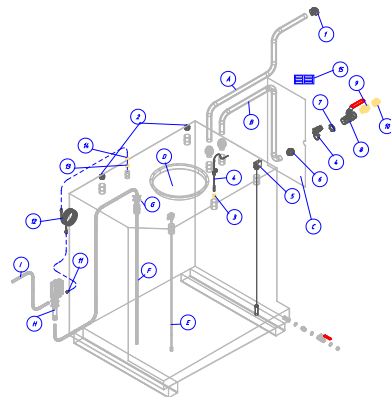

Anslutningsats spilloljetank

Anslutningsats spilloljetank med nivåmätare, kulventil och tömningskoppling mot tankbil, godkänd ventilationshuv avluftning, pluggar till extra uttag, samt tankpåfyllningsdekal.

Art. Nr

99415

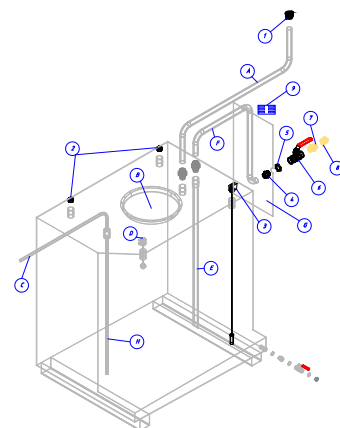

Anslutningsats miljöspilltank

Anslutningsats miljöspilltank med nivåmätare, kulventil och tömningskoppling mot tankbil, godkänd ventilationshuv avluftning, pluggar till extra uttag och tankpåfyllningsdekal.

Art. Nr

99416

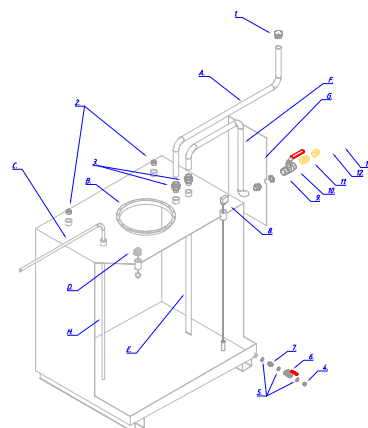

Anslutningsats tankrum tryckluftspumpar

Tekniska data

Dimension	12 (1/2") mm (tum)
Gånga	1/4" Utv (G)
Anslutning	3/4"-1/2" Utv (G)

Art. Nr	Benämning	Längd
48110	Tankrumskit för luftanslutning från rörledning till 3 pumpar	15 m
48111	Tankrumskit för luftanslutning från rörledning till 5 pumpar	20 m

48110 15 m



48111 20 m



Tillbehör till tankar

Art. Nr	Benämning
28328	Ventilationshuv av förzinkat stål med avluftning 180°, anslutning G2" (inv)
28196	Påfyllning eller tömningskoppling för tankar i mässing rak G2", med lock.
28197	Påfyllning eller tömningskoppling för tankar i mässing 30° G2", med lock.
2345475	Nivåmätare för tank max tankhöjd 2,5 meter anslutningsgånga G1 1/2" utv
29150	Flamdämpare anslutning G2" inv
97760	Tankpåfyllningsdekal med hållare

28328



2345475



28197



Påfyllningsskåp

Art. Nr	Dimension
24104	800x600x300 mm



Dekaler för rörmärkning

Dekaler för märkning av rörledning i överensstämmelse med direktiv från Arbetsmiljöverket. Dekalen innehåller produktens namn, pil för flödesriktning, faropiktogram samt korrekt färgmärkning enligt svensk standard SS 741. Levereras som ark med 15 st dekal.



Art. Nr	Benämning
97731	Rördekal Adblue® Svart
97716	Rördekal ATF-Olja 2 Svart
97706	Rördekal ATF-Olja Svart
97712	Rördekal Avfettning Svart
97719	Rördekal Avgasventilation Vit
97755	Rördekal Avluftning tank Vit
97722	Rördekal BX-Olja 2 Svart
97721	Rördekal BX-Olja Svart
97709	Rördekal Diesel Svart
97737	Rördekal Fett 2 Svart
97711	Rördekal Fett Svart
97707	Rördekal Glykol Svart
97723	Rördekal Glykol 2 Svart
97747	Rördekal Glykol 3 Svart
97729	Rördekal Glykolretur Svart
97705	Rördekal Hydraulolja 1 Svart
97715	Rördekal Hydraulolja 2 Svart
97727	Rördekal Hydraulolja 3 Svart
97728	Rördekal Hypoidolja Svart
97730	Rördekal Högtryckvatten Svart
97718	Rördekal Kallvatten Grön
97708	Rördekal Kylarvätska Svart
97734	Rördekal Kylarvätska 2 Svart
97701	Rördekal Motorolja 1 Svart
97702	Rördekal Motorolja 2 Svart
97724	Rördekal Motorolja 3 Svart
97733	Rördekal Motorolja 4 Svart
97740	Rördekal Motorolja 5 Svart
97741	Rördekal Motorolja 6 Svart
97744	Rördekal Motorolja 7 Svart
97745	Rördekal Motorolja 8 Svart
97746	Rördekal Motorolja 9 Svart
97735	Rördekal Reserv 1 Svart
97736	Rördekal Reserv 2 Svart
97725	Rördekal Retarderolja Svart
97720	Rördekal Returoolja Svart
97714	Rördekal Spilloolja Brun
97713	Rördekal Spolarvätska Brun
97739	Rördekal Tryckluft 13Bar Ljusblå
97738	Rördekal Tryckluft 7 Bar Ljusblå
97717	Rördekal Tryckluft Ljusblå
97703	Rördekal Vx-Olja 1 Svart
97704	Rördekal Vx-Olja 2 Svart
97726	Rördekal VX-Olja 3 Svart
97732	Rördekal VX-Olja 4 Svart

Dekaler för slangmärkning

Monteras med buntband. Obs! Ingår ej.

Art. Nr	Benämning
98731	Slangmärkning ADBLUE®, 6st
98716	Slangmärkning ATF-OLJA 2, 6st
98706	Slangmärkning ATF-OLJA, 6st
98712	Slangmärkning AVFETTNING, 6st
98719	Slangmärkning AVGASVENTILATION, 6st
98722	Slangmärkning BX-OLJA 2, 6st
98721	Slangmärkning BX-OLJA, 6st
98709	Slangmärkning DIESEL, 6st
98742	Slangmärkning EXTRA 1, 6st
98743	Slangmärkning EXTRA 2, 6st
98737	Slangmärkning FETT 2, 6st
98711	Slangmärkning FETT, 6st
98723	Slangmärkning GLYKOL 2, 6st
98707	Slangmärkning GLYKOL, 6st
98729	Slangmärkning GLYKOLRETUR, 6st
98705	Slangmärkning HYDRAULOLJA 1, 6st
98715	Slangmärkning HYDRAULOLJA 2, 6st
98727	Slangmärkning HYDRAULOLJA 3, 6st
98728	Slangmärkning HYPOIDOLJA, 6st
98730	Slangmärkning HÖGTRYCKVATTEN, 6st
98718	Slangmärkning KALLVATTEN, 6st
98734	Slangmärkning KYLARVÄTSKA 2, 6st
98708	Slangmärkning KYLARVÄTSKA, 6st
98710	Slangmärkning MILJÖSPILL, 6st
98701	Slangmärkning MOTOROLJA 1, 6st
98702	Slangmärkning MOTOROLJA 2, 6st
98724	Slangmärkning MOTOROLJA 3, 6st
98733	Slangmärkning MOTOROLJA 4, 6st
98740	Slangmärkning MOTOROLJA 5, 6st
98741	Slangmärkning MOTOROLJA 6, 6st
98735	Slangmärkning RESERV 1, 6st
98736	Slangmärkning RESERV 2, 6st
98725	Slangmärkning RETARDEROLJA, 6st
98720	Slangmärkning RETUROLJA, 6st
98714	Slangmärkning SPILLOLJA, 6st
98713	Slangmärkning SPOLARVÄTSKA, 6st
98739	Slangmärkning TRYCKLUFT 13BAR, 6st
98738	Slangmärkning TRYCKLUFT 7BAR, 6st
98717	Slangmärkning TRYCKLUFT, 6st
98703	Slangmärkning VX-OLJA 1, 6st
98704	Slangmärkning VX-OLJA 2, 6st
98726	Slangmärkning VX-OLJA 3, 6st
98732	Slangmärkning VX-OLJA 4, 6st

98724



14 mm

75 mm

15 Absorbenter

Absorbenter för olja	210
Absorbenter för övriga vätskor	211
Spillmattor.....	212

Absorbenter för olja

En kraftig "punktsvetsad" produkt, mycket effektiv för uppsugning av olje- och petroleumprodukter. Tar inte upp vatten. Kan användas i såväl industri som miljösanering. Finns i olika utföranden på ark och rulle. Produkten kan läggas i oljedränkt vatten, flyter och suger endast upp oljan. Absorbtionsförmåga i liter/förpackning.



Ark

Vår bästa produkt för avtorkning, stark och lämnar inget ludd. Absorbtionsförmåga i liter/förpackning

Art. Nr	Kapacitet	Dimension	Kvantitet
34000	120 l	410 x 460 mm	100 styck
34001	154 l	410 x 460 mm	200 styck



Rullar

För industriell rengöring, stor uppsugningsförmåga, lämnar nästan inget ludd. Absorbtionsförmåga i liter/förpackning.

Art. Nr	Kapacitet	Dimension	Kvantitet
34002	120 l	410 mm	46 m
34003	240 l	810 mm	46 m



Minilänsar för olja

Mycket effektiv för uppsugning av olje- och petroleumprodukter. En kraftig produkt. Tar inte upp vatten. Kan användas i såväl industri som miljösanering. Finns i olika storlekar. Absorbtionsförmåga i liter/förpackning.

Art. Nr	Kapacitet	Dimension	Kvantitet
34004	85 l	Ø 76 x 1220 mm	15 styck
34005	84 l	Ø 76 x 3050 mm	6 styck
34006	135 l	Ø 130 x 3000 mm	4 styck



Fatlocksskydd

Fatlocksskydd som är utskurna för att passa 208 liters fat med en eller två anslutningsgångar. Dessa förhindrar att dropp från pump inte kommer på golvet. Endast för olja och andra petroleumbaserade produkter. Absorbtionsförmåga i liter/förpackning.

Art. Nr	Kapacitet	Dimension	Kvantitet
34007	50 l	Ø 560 mm	25 styck
34008	~2 l	Ø 560 mm	1 styck



Absorbenter för olja & vatten

Mycket effektiv för rengöring av olje och vattenbaserat spill. En kraftig "punktsvetsad" produkt, nästan luddfri. Absorberar även vatten. Kan användas i såväl industri som miljösanering. Finns i olika utföranden på ark och på rulle. Absorptionsförmåga i liter/förpackning.



Ark

Art. Nr	Kapacitet	Dimension	Kvantitet
34100	108 l	410x460 mm	100 styck
34101	133 l	410x460 mm	200 styck



Rullar

Art. Nr	Kapacitet	Dimension	Kvantitet
34102	120 l	410 mm	46 m
34103	240 l	810 mm	46 m



Absorbenter för de flesta föroreningar

Mycket effektiv för uppsugning av de flesta vätskor inom industrin. En kraftig "punktsvetsad" produkt. Tar även upp vatten. Kan användas i såväl industri som miljösanering. Finns i olika utföranden på ark och på rulle. Absorptionsförmåga i liter/förpackning.

Ark

Art. Nr	Kapacitet	Dimension	Kvantitet
34104	120 l	410 x 460 mm	100 styck



Minilänsar för alla vätskor

Mycket effektiv för uppsugning av alla vätskor. En kraftig produkt. Tar även upp vatten. Kan användas i såväl industri som miljösanering. Finns i olika utföranden som kuddar eller länsar. Absorbtionsförmåga i liter/förpackning.

Art. Nr	Kapacitet	Dimension	Kvantitet
34106	85 l	Ø 76 x 1220 mm	15 styck
34107	84 l	Ø 76 x 3050 mm	6 styck



Fatlocksskydd

Fatlocksskydd som är utskurna för att passa 208 liters fat med en eller två anslutningsgångar. Förhindrar att dropp från pump inte kommer på golvet. Universal för de flesta vätskor inom industrin. Absorbtionsförmåga/kapacitet i liter/förpackning.

Art. Nr	Kapacitet	Dimension	Kvantitet
34108	50 l	Ø 560 mm	25 styck



Spillmatta

Gå på den! Stå på den! Kör på den! Denna matta levereras i rullar, kamouflagemönstrad. Den suger upp alla industrispill, olja, vatten, kylvätskor, lösningsmedel, syror etc. Fungerar i alla miljöer.

Den är slitstark, den har ett halkskyddat lager som gör att du inte halkar. Den är perfekt för användning där fordon kör över. Den kamouflagefärgade ytan gör att spillet inte blir så iögonfallande. Ett användningsområde är att parkera entreprenadmaskiner på mattan, efter användning rullas den ihop och används om och om igen. Absorbtionsförmåga i liter/förpackning.



Rullar

Art. Nr	Kapacitet	Dimension	Kvantitet
34110	264 l	810 mm	46 m



Halkfri och ogenomtränglig matta för ytor som måste vara torra, rena och halkfria

Den ogenomträngliga barriären fäster mattan till golvet och förhindrar vätska att tränga igenom. Absorberar olja, vatten och andra icke aggressiva kemikalier. Absorbtionsförmåga i liter/förpackning.



Rullar

Art. Nr	Kapacitet	Dimension	Kvantitet
34120	80 l	910 mm	30,5 m



Ogenomtränglig matta för ytor som måste vara torra och rena

Den ogenomträngliga barriären förhindrar olja och andra kolväten att tränga igenom. Absorberar olja. Hög motståndskraft mot UV-strålning. Absorbtionsförmåga i liter/förpackning.



Rullar

Art. Nr	Kapacitet	Dimension	Kvantitet
34121	352 l	1470 mm	24 m



Oljerum

Utrustning för tankar, IBC-behållare, fat



Personbilsverkstäder

Lösningar för tak, vägg, undertak, bänk



Lastbils- och bussverkstäder

Lösningar för tak, vägg, smörjgrop, servicetom



Industri

Kundunika lösningar





Alentec & Orion AB

Grustagsvägen 4
SE-138 40 Älta
Sweden
Tel: +46 8 747 67 00
Fax: +46 8 715 20 74
E-mail: info@alentec.se
www.orionlube.com

Alentec Orion Ltd

Barrs Fold Road
Wingates Industrial Park
Westhoughton, BL5 3XP
United Kingdom
Tel: +44 116 284 60 40
Fax: +44 116 284 60 70
E-mail: sales@alentec-orion.co.uk
www.alentec-orion.co.uk

Orion Lube System nv/sa

Eksaardse Rijweg 236
9041 Oostakker
Belgium
Tel: +32 9 250 94 60
Fax: +32 9 250 94 69
E-mail: info@orion-lube.be
www.orion-lube.be

Autolube Orion, S.A.S.

64, Rue du Puits Charles
58400 La Charité Sur Loire
France
Tel.: +33 3 86 60 47 75
Fax: +33 2 34 09 01 35
E-mail: info@autolubeorion.com
www.autolubeorion.com

Aterförsäljare